

طُبِعَ فِي أيرلندا

www.dell.com | support.dell.com



09CR5WA00

W

Windows
إعادة تثبيت 59

مميزات البرامج 36

ن

نسخ احتياطية
إنشاء 38

D

63 DellConnect
55 Dell DataSafe Local Backup
49 Dell Diagnostics
Dell Factory Image Restore
53 (استعادة النسخ الأصلية للبيانات من Dell)
Dell Support Center
47 (مركز الدعم التابع لشركة Dell)
(دليل تقنية Dell) Dell Technology Guide
للحصول على معلومات إضافية 70

I

ISP

مزود خدمة الإنترنت 12

- للحصول على الدعم الفني 64
عناوين البريد الإلكتروني الخاصة بالدعم 64

ق

- قائمة تدقيق التشخيص 68
قدرات الكمبيوتر 36

م

- مجموعة الرقائق 72
محول التيار المتردد
الحجم والوزن 75
مشتريات الطاقة، استخدام 6
مشكلات الأجهزة
تشخيص 49
مشكلات البرامج 44
مشكلات الذاكرة
حل 43
معالج 72
مواقع الدعم
في جميع أنحاء العالم 64
موقع دعم Dell على الويب 64

- سطح المكتب 37

- تدفق الهواء، السماح به 5
تسجيل الدخول إلى FTP، مجهول 64
تعليمات
الحصول على المساعدة والدعم 62

خ

- خدمة العملاء 63

د

- دعم الذاكرة 72

ر

- رسائل النظام 48

ش

- شحن المنتجات
للإرجاع أو الإصلاح 66

ع

- عمليات الإرجاع بموجب الضمان 66
عناوين البريد الإلكتروني

فهرس

أ

- أداة استكشاف أخطاء الأجهزة وإصلاحها 49
- أقراص الفيديو الرقمية DVD، تشغيل وإنشاء 36
- إعادة تثبيت نظام التشغيل Windows 60
- إعداد، قبل أن تبدأ 5
- اتصال بشبكة سلكية 7
- اتصال بشبكة لاسلكية 13
- استعادة النسخ الأصلية للبيانات 57
- استعادة النظام 53
- الأقراص المضغوطة، تشغيل وإنشاء 36
- الاتصال بالإنترنت 12
- الاتصال بالشبكة
- تصليح 41
- الاتصال بشركة Dell 69
- الاتصال بشركة Dell عبر الإنترنت 69
- البيانات، نسخ احتياطي 38
- التهوية، ضمان 5
- الحفاظ على الطاقة 37
- الضرر، تجنب 5
- الطاقة
- الحفاظ عليها 37
- العثور على المزيد من المعلومات 70
- الكمبيوتر، إعداد 5
- المنتجات
- المعلومات والشراء 65
- الموارد، العثور على المزيد من 70

ب

برامج التشغيل ومواد التنزيل 71

ت

تخصيص

إعدادات الطاقة 37

معلومات عن NOM، أو Official Mexican Standard (المعايير المكسيكية الرسمية) (فقط لمنطقة مكسيكو)

تم توفير المعلومات التالية في الجهاز (الأجهزة) الموصوف في هذا المستند وفقاً لمتطلبات (Official Mexican Standard): (NOM)

المستورد:

Dell México S.A. de C.V.

Paseo de la Reforma 2620 – Flat 11°

Col. Lomas Altas

11950 México, D.F.

رقم الطراز التنظيمي	الجهد الكهربائي	التردد	استهلاك الكهرباء	جهد الإخراج	شدة الإخراج
P02F	100/240 فولت للتيار المتردد	50-60 هرتز	1.5 أمبير	تيار مستمر بقوة 19.5 فولت ± 1	4.62 أمبير

لمزيد من المعلومات، يرجى قراءة معلومات الأمان الواردة مع الكمبيوتر.

لمزيد من المعلومات حول أفضل ممارسات الأمان، انظر Regulatory Compliance Homepage (الصفحة الرئيسية لسياسة الالتزام بالقوانين) على الموقع التالي www.dell.com/regulatory_compliance.

ملحق

إشعار منتج Macrovision

يتضمن هذا المنتج تقنية حماية حقوق التأليف والنشر التي تخضع لحماية براءة الاختراع الأمريكية وحقوق الملكية الفكرية الأخرى التي تملكها شركة Macrovision Corporation وأصحاب الحقوق الآخرون. لا يجب استخدام هذه التقنية لحماية حقوق التأليف والنشر إلا بتصريح من شركة Macrovision، وهي مصممة للاستخدام المنزلي واستخدامات العرض المحدودة فقط، إلا في حال تصريح شركة Macrovision بغير ذلك. يحظر إجراء الهندسة العكسية أو التفكيك.

بيئة الكمبيوتر

الرطوبة النسبية (الحد الأقصى):

أثناء التشغيل من 10% إلى 90% (بدون تكاثف)

أثناء التخزين من 5% إلى 95% (بدون تكاثف)

الحد الأقصى للاهتزاز (باستخدام نطاق الاهتزاز العشوائي الذي يحاكي بيئة المستخدم):

أثناء التشغيل GRMS 0.66

أثناء عدم التشغيل GRMS 1.3

الصدمة القصوى (أثناء التشغيل) — يتم قياسها أثناء تشغيل

Dell Diagnostics على محرك القرص الصلب وبذبذبة

نصف جيبية زمنها 2 ميلي ثانية؛ أثناء إيقاف التشغيل — يتم

قياسها بواسطة محرك القرص الصلب في وضع الارتكاز

وبذبذبة نصف جيبية زمنها 2 ميلي ثانية):

أثناء التشغيل 110 G

أثناء عدم التشغيل 160 G

بيئة الكمبيوتر

الارتفاع (الحد الأقصى):

أثناء التشغيل من 15.2- إلى 3048 متر
(من 50- إلى 10,000 قدم)أثناء التخزين من 15.2- إلى 10668 متر
(من 50- إلى 35000 قدم)مستوى المواد الملوثة G2 أو أقل كما يحدده معيار
المحمولة جواً ISA-S71.04-1985

الخصائص الفيزيائية		محول التيار المتردد	
الارتفاع	25.9 إلى 37.8 مم (1.02 إلى 1.49 بوصة)	تيار الإخراج	4.62 أمبير (مستمر)
العرض	373.5 مم (14.70 بوصات)	الجهود الكهربائي التقديري للإخراج	تيار مستمر بقوة 19.5 فولت ± 1
العمق	244.0 مم (9.60 بوصات)	الأبعاد:	
الوزن (مع بطارية 6 خلايا)	قابل للتهينة حتى أقل من 2.7 كجم (6 أرطال)	الارتفاع	16 مم (0.6 بوصة)
		العرض	70 مم (2.8 بوصة)
		الطول	147 مم (5.8 بوصة)
		الوزن (مع الكابلات)	0.345 كجم (0.76 رطل)
		نطاق درجة الحرارة:	
بيئة الكمبيوتر		أثناء التشغيل	من صفر إلى 35 درجة مئوية (32 إلى 95 درجة فهرنهايت)
نطاق درجة الحرارة:		أثناء التخزين	من -40 إلى 65 درجة مئوية (-40 إلى 149 درجة فهرنهايت)
		أثناء التشغيل	من صفر إلى 35 درجة مئوية (32 إلى 95 درجة فهرنهايت)
		أثناء التخزين	من -30 إلى 65 درجة مئوية (-22 إلى 149 درجة فهرنهايت)

البطارية

النوع والأبعاد:

بطارية أيون الليثيوم "الذكية" 9 خلايا

العمق 76.7 مم (3.02 بوصة)

الارتفاع 20.0 مم (0.78 بوصة)

العرض 221.0 مم (8.70 بوصة)

الوزن 0.51 كجم (1.12 رطل)

الجهد الكهربائي 11.1 فولت تيار متردد

أيون ليثيوم "ذكية" 6 خلايا

العمق 57.2 مم (2.25 بوصة)

الارتفاع 20.0 مم (0.78 بوصة)

العرض 205.1 مم (8.07 بوصة)

الوزن 0.35 كجم (0.77 رطل)

الجهد الكهربائي 11.1 فولت تيار متردد

البطارية

فترة الشحن (تقريباً): 4 ساعات (عندما لا يكون الكمبيوتر في وضع التشغيل)

مدة التشغيل تختلف باختلاف ظروف التشغيل

بطارية خلوية مصغرة CR-2032

محول التيار المتردد

 ملاحظة: استخدم فقط محولات التيار المتردد المحددة للاستخدام مع الكمبيوتر الخاص بك. انظر معلومات الأمان الواردة مع الكمبيوتر.

الجهد الكهربائي للإدخال 100-240 فولت تيار متردد

تيار الإدخال (الحد الأقصى) 1.5 أمبير

تردد الإدخال 50-60 هرتز

طاقة الإخراج 90 واط

الموصلات		الاتصالات	
فتحة واحدة لبطاقة Mini-Card نصفية	بطاقة Mini-Card	شبكة اتصال محلية إيثرنت 10/100 على لوحة النظام	محول الشبكة
موصل RJ45 واحد	محول الشبكة	بطاقة WLAN Mini-Card	اتصال لاسلكي
ثلاثة موصلات ذات 4 أسنان متوافقة مع USB 2.0	USB	داخلية، مزودة بـ WiFi	
موصل ذو 15 فتحة	الفيديو	a/b/g/n، وبتقنية Bluetooth®	
		(اختيارية)	
شاشة العرض		الكاميرا (اختيارية)	
لوحة شاشة HD WLED	النوع (نظام	1.3 ميجابكسل	البكسل
مقاس 15.6 بوصة مزودة بتقنية TrueLife	مصنوفة الألوان النشطة (TFT)	480 x 640 بسرعة 30 إطارًا	دقة الفيديو
	الأبعاد:	بالتانوية (كحد أقصى)	
193.5 مم (7.62 بوصة)	الارتفاع		
344.2 مم (13.55 بوصة)	العرض		
394.1 مم (15.6 بوصة)	القطر		
		الموصلات	
		موصل دخل الميكروفون وموصل سماعات الرأس / مكبرات الصوت	الصوت

المواصفات الأساسية

يوفر هذا القسم معلومات قد تحتاجها عند إعداد الكمبيوتر وتحديث برامج التشغيل الخاصة به وترقيته. لمزيد من المواصفات التفصيلية، انظر *Comprehensive Specifications (المواصفات الشاملة)* على الإنترنت على العنوان التالي support.dell.com/manuals.

ملاحظة: قد تختلف العروض باختلاف المنطقة. للحصول على مزيد من المعلومات حول تهيئة الكمبيوتر، انقر فوق **Start** (ابدأ)  ← **Help and Support** (التعليمات والدعم) ثم حدد خيار عرض المعلومات المتعلقة بالكمبيوتر.

الذاكرة	طرز الكمبيوتر
ذاكرة DDR2 SO-DIMM بسرعة 800 ميجاهرتز	Dell™ Inspiron™ 1546
1 جيجابايت، 2 جيجابايت، 3 جيجابايت، 4 جيجابايت، 6 جيجابايت، و 8 جيجابايت	معلومات عن الكمبيوتر
نوع الذاكرة	أنواع المعالجات
تكوينات الذاكرة الممكنة	AMD Turion™ X2 Ultra Dual-Core AMD Turion™ X2 Dual-Core AMD Athlon™ X2 Dual-Core AMD Sempron™ AMD RS780M/SB700
	مجموعة رقائق النظام

فانظر

إذا كنت بحاجة إلى:

وثائق الأمان والمعلومات التنظيمية الواردة مع الكمبيوتر وانظر أيضًا Regulatory Compliance Homepage (الصفحة الرئيسية لسياسة الالتزام بالقوانين) على www.dell.com/regulatory_compliance.

العثور على المعلومات الخاصة بأفضل ممارسات الأمان للكمبيوتر الخاص بك، ومراجعة معلومات الضمان والبنود والشروط (الولايات المتحدة فقط)، وتعليمات الأمان والمعلومات التنظيمية ومعلومات الهندسة البشرية واتفاقية ترخيص المستخدم

الجزء الخلفي أو السفلي من الكمبيوتر
Dell Support Center (مركز الدعم التابع لشركة Dell) لتشغيل **Dell Support Center** (مركز الدعم التابع لشركة Dell)، انقر فوق الرمز  في شريط المهام.

العثور على **Service Tag** (رقم الصيانة)/**Express Service Code** (رمز الخدمة السريعة)- عليك استخدام رقم الصيانة لتعريف جهاز الكمبيوتر الخاص بك على موقع support.dell.com أو للاتصال بالدعم الفني

support.dell.com

العثور على برامج تشغيل و مواد تنزيل الوصول إلى الدعم الفني والتعليمات الخاصة بالمنتج التحقق من حالة الطلب الخاص بالمشتريات الجديدة العثور على حلول وأجوبة للأسئلة الشائعة تحديد مكان المعلومات للحصول على آخر التحديثات حول التغييرات الفنية التي تم إدخالها على الكمبيوتر الخاص بك أو لتوفير مواد مرجعية فنية متقدمة للفنيين أو المستخدمين المتمرسين

العثور على المزيد من المعلومات والموارد

فانظر	إذا كنت بحاجة إلى:
قرص <i>Operating System</i> (نظام التشغيل)	إعادة تثبيت نظام التشغيل.
قرص <i>Drivers and Utilities</i> (برامج التشغيل والأدوات المساعدة).	تشغيل برنامج تشخيص للكمبيوتر وإعادة تثبيت برنامج نظام الكمبيوتر المحمول أو تحديث برامج التشغيل للكمبيوتر والملفات التمهيديّة.
✍ ملاحظة: يمكن إيجاد تحديثات لبرامج التشغيل والوثائق على موقع ويب support.dell.com .	
<i>Dell Technology Guide</i> (دليل تقنية Dell) المتوفر على محرك القرص الصلب لديك أو على الإنترنت على العنوان التالي support.dell.com/manuals	اعرف المزيد حول نظام التشغيل وصيانة الأجهزة الطرفية والإنترنت و®Bluetooth والشبكات والبريد الإلكتروني
<i>Service Manual</i> (دليل الخدمة) على العنوان التالي support.dell.com/manuals	ترقية الكمبيوتر بذاكرة جديدة أو مكونات إضافية أو بمحرك قرص صلب جديد
✍ ملاحظة: في بعض البلدان، قد يؤدي تفكيك قطع الكمبيوتر واستبدالها إلى إبطال الضمان. تحقق من الضمان وسياسات إرجاع المنتجات المرعية الإجراء قبل العمل في الكمبيوتر.	استبدل أو أعد تثبيت قطعة مستهلكة أو تالفة

الاتصال بشركة Dell

بالنسبة إلى العملاء في الولايات المتحدة الأمريكية، يرجى الاتصال على 800-WWW-DELL (800-999-3355).

 **ملاحظة:** إذا لم يكن لديك اتصال نشط بالإنترنت، فيمكنك العثور على معلومات الاتصال على فاتورة الشراء أو إيصال الشحن أو الفاتورة أو كتالوج منتج Dell.

توفر Dell العديد من خيارات الخدمات والدعم القائمة على الهاتف والإنترنت. وتختلف حالة التوافر وفقاً للدولة والمنتج، وقد لا تتوافر بعض الخدمات في منطقتك.

للاتصال بشركة Dell بغية الاستفسار عن المسائل المتعلقة بقسم المبيعات أو الدعم الفني أو خدمة العملاء:

1. تفصل بزيارة الموقع www.dell.com/contactdell.
2. قم باختيار بلدك أو منطقتك.
3. حدد الخدمة الملائمة أو ارتباط الدعم وفقاً لاحتياجاتك.
4. اختر وسيلة الاتصال بشركة Dell الملائمة لك.

انظر وثائق نظام التشغيل الخاص بك لتحديد محتويات ملفات بدء تشغيل الكمبيوتر. إذا كان الكمبيوتر متصلاً بطابعة، فقم بطباعة كل ملف. أو قم بتسجيل محتويات كل ملف قبل الاتصال بشركة Dell.

- رسالة الخطأ، أو كود التنبية الصوتي، أو كود التشخيص:
- وصف المشكلة وإجراءات استكشاف الأخطاء وإصلاحها التي قمت بها:

تذكر أن تقوم بملء قائمة تدقيق التشخيص التالية. قم بتشغيل الجهاز إن أمكن قبل الاتصال بشركة Dell للحصول على المساعدة وقم بإجراء الاتصال من هاتف قريب من الكمبيوتر. قد يُطلب منك كتابة بعض الأوامر على لوحة المفاتيح، أو إعداد معلومات تفصيلية أثناء العمليات، أو تجربة خطوات أخرى لإصلاح العطل لا تتم إلا على الكمبيوتر نفسه. تأكد من أن وثائق الكمبيوتر متوفرة.

قائمة تدقيق التشخيص

- الاسم:
- التاريخ:
- العنوان:
- رقم الهاتف:
- رقم الصيانة (الرمز الشريطي الموجود على الجزء الخلفي أو السفلي من الكمبيوتر):
- Express Service Code (رمز الخدمة السريعة)
- Return Material Authorization Number (رقم تحويل المواد المرتجعة) (إذا ما تم الحصول عليه من فني دعم Dell):
- نظام التشغيل وإصداره:
- الأجهزة:
- بطاقات التمديد:
- هل أنت متصل بشبكة؟ نعم / لا
- الشبكة والإصدار ومحول الشبكة:
- البرامج والإصدارات:

قبل أن تتصل

ملاحظة: يجب أن يكون Express Service Code (رمز الخدمة السريعة) في متناول يدك عندما تقوم بالاتصال. يساعد هذا الرمز النظام الهاتفي لخدمة الدعم الآلي من Dell على توجيه مكالمتك بشكل أكثر فعالية. قد تتم مطالبتك أيضاً بإدخال Service Tag (رقم الصيانة).

تحديد مكان رقم الصيانة

يمكن العثور على رقم صيانة جهاز الكمبيوتر الخاص بك على البطاقة الموجودة أسفل الكمبيوتر.

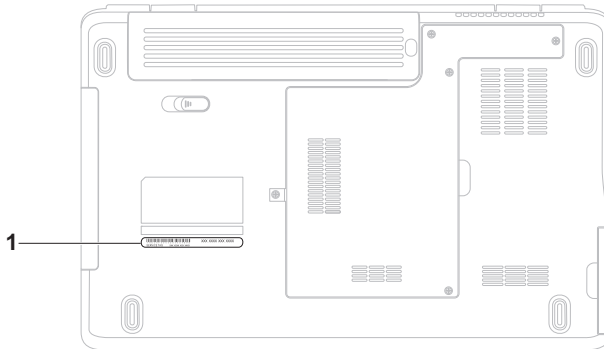

1 Service Tag (رقم الصيانة)

إرجاع المكونات بغرض الإصلاح بموجب الضمان أو بغرض رد الثمن

يجب تحضير كل المكونات التي سيتم إرجاعها سواء لإصلاحها أو لرد ثمنها، على النحو التالي:

- ملاحظة:** قبل إعادة المنتج إلى Dell، احرص على إجراء نسخة احتياطية لأي بيانات على محرك (محركات) القرص (الأقراص) الصلب (الصلبة) وعلى أي جهاز تخزين آخر في المنتج. قم بإزالة أية معلومات شخصية وامتلاكية وسرية، وأخرج كل الوسائط القابلة للإزالة كأقراص CD وبطاقات PC Card. لا تعتبر Dell مسؤولة عن أي معلومات شخصية أو امتلاكية أو سرية؛ أو بيانات تالفة أو مفقودة؛ أو وسائط قابلة للإزالة تالفة أو مفقودة قد يتضمَّنها المنتج عند إعادتك له.

1. اتصل بشركة Dell للحصول على Return Material Authorization Number (رقم تخويل المواد المرتجعة)، واكتب الرقم بشكل واضح وبارز على صندوق التغليف من الخارج. لمعرفة رقم الهاتف الذي يمكنك الاتصال به من منطقتك، انظر "الاتصال بشركة Dell" في الصفحة 69.

2. أرفق مع الصندوق نسخة من الفاتورة وخطاب يوضح سبب الإرجاع.

3. أرفق نسخة من قائمة تدقيق التشخيص (انظر "قائمة تدقيق التشخيص" في الصفحة 68)، توضح الاختبارات التي أجريتها، إلى جانب رسائل الخطأ التي ظهرت عند استخدام برنامج التشخيص Dell Diagnostics (انظر "Dell Diagnostics" في الصفحة 49).

4. قم بإرفاق أية ملحقات تخص الجزء (الأجزاء) الذي ستقوم بإرجاعه (كابلات الطاقة والبرامج، والكتيبات، وغير ذلك) وذلك إذا كان الإرجاع سيتم بغرض رد الثمن.

5. قم بتغليف المعدات التي ستقوم بإرجاعها باستخدام مواد التغليف الأصلية (أو مواد مشابهة لها).

ملاحظة: أنت مسؤول عن تسديد مصاريف الشحن. أنت مسؤول أيضاً عن تأمين أي منتج يتم إرجاعه، كما أنك تتحمل مسؤولية فقدانه أثناء الشحن إلى Dell. لا يُسمح بنظام الدفع عند التسليم (C.O.D).

ملاحظة: الطرود التي لا تلتزم بأي من الشروط السابقة لن تُقبل في مركز الاستلام الخاص بشركة Dell، كما سيتم إرجاعها لك.

معلومات المنتج

إذا احتجت إلى أي معلومات عن المنتجات الإضافية المتوفرة لدى شركة Dell، أو إذا أردت أن تطلب أحد المنتجات، تفضل بزيارة موقع شركة Dell على الإنترنت على العنوان www.dell.com. للاطلاع على رقم الهاتف الذي يمكنك الاتصال به من منطقتك أو للتحدث إلى أحد متخصصي المبيعات، انظر "الاتصال بشركة Dell" في الصفحة 69.

خدمة Order-Status Service للتعرف آلياً على حالة طلب المنتج

للتحقق من حالة منتجات Dell التي قمت بطلبها، يمكنك زيارة الموقع support.dell.com أو يمكنك الاتصال بـ automated order-status service (خدمة حالة الطلب المؤتمتة). سوف تسمع رسالة مسجلة تطلب منك تقديم المعلومات الضرورية لتحديد طلبك والإبلاغ عنه. لمعرفة رقم الهاتف الذي يمكنك الاتصال به من منطقتك، انظر "الاتصال بشركة Dell" في الصفحة 69.

إذا كان لديك أية مشكلة بشأن طلبك، مثل أجزاء مفقودة أو أجزاء خطأ أو فاتورة غير صحيحة، فاتصل بـ Dell للحصول على مساعدة العملاء. يجب أن تكون الفاتورة أو إيصال الشحن في متناول يديك عندما تقوم بالاتصال. لمعرفة رقم الهاتف الذي يمكنك الاتصال به من منطقتك، انظر "الاتصال بشركة Dell" في الصفحة 69.

الخدمات عبر الإنترنت

يمكنك التعرف على منتجات وخدمات Dell على المواقع التالية:

www.dell.com •

www.dell.com/ap • (دول آسيا/المحيط الهادئ فقط)

www.dell.com/jp • (اليابان فقط)

www.euro.dell.com • (أوروبا فقط)

www.dell.com/la • (دول أمريكا اللاتينية

والبحر الكاريبي)

www.dell.ca • (كندا فقط)

يمكنك الوصول إلى خدمة Dell Support (دعم Dell)

عبر مواقع الويب وعناوين البريد الإلكتروني التالية:

مواقع **Dell Support (دعم Dell)**

support.dell.com •

support.jp.dell.com • (اليابان فقط)

support.euro.dell.com • (أوروبا فقط)

عناوين البريد الإلكتروني الخاصة بدعم Dell

mobile_support@us.dell.com •

support@us.dell.com •

la-techsupport@dell.com • (دول أمريكا

اللاتينية والبحر الكاريبي فقط)

apsupport@dell.com • (دول آسيا/المحيط

الهادئ فقط)

عناوين البريد الإلكتروني الخاصة بقسم التسويق

والمبيعات لدى **Dell**

apmarketing@dell.com • (دول آسيا/المحيط

الهادئ فقط)

sales_canada@dell.com • (كندا فقط)

بروتوكول نقل الملفات (FTP) بدون اسم دخول

ftp.dell.com •

التسجيل كمستخدم: مجهول، استخدم عنوان البريد

الإلكتروني الخاص بك ككلمة المرور الخاصة بك.

الدعم الفني وخدمة العملاء

تتوفر خدمة الدعم من Dell من أجل الإجابة على أسئلتك المتعلقة بأجهزة Dell. يستخدم فريق العمل لدينا نظام تشخيص يعتمد على الكمبيوتر، وذلك لتقديم إجابات سريعة ودقيقة.

للاتصال بخدمة الدعم من Dell انظر "قبل أن تتصل" في الصفحة 67 ثم انظر معلومات الاتصال الخاصة بمنطقتك أو تفضل بزيارة موقع support.dell.com.

DellConnect

إن DellConnect™ هي أداة بسيطة للوصول عبر الإنترنت، والتي تتيح لأي عضو من فريق الدعم والخدمات في شركة Dell الوصول إلى الكمبيوتر الخاص بك من خلال اتصال واسع النطاق وتشخيص المشكلة التي يواجهها الكمبيوتر لديك وإصلاحها، وذلك كله تحت إشرافك. لمزيد من المعلومات، تفضل بزيارة موقع

www.dell.com/DellConnect

عند مطالبتك بذلك من نظام الهاتف الآلي في Dell، قم بإدخال Express Service Code (رمز الخدمة السريعة) ليتم توجيه الاتصال مباشرة إلى موظف الدعم المناسب. إذا لم يكن لديك Express Service Code (رمز الخدمة السريعة)، افتح مجلد **Dell Accessories (ملحقات Dell)** وانقر نقرًا مزدوجًا فوق **Express Service Code (رمز الخدمة السريعة)**، ثم اتبع الإرشادات.

 **ملاحظة:** قد لا تتوفر بعض الخدمات دائمًا في جميع

الأماكن خارج الولايات المتحدة. اتصل بمندوب Dell المحلي للمزيد من المعلومات حول توافر هذه الخدمات.

الوصول إلى التعليمات

إذا واجهت مشكلة في جهاز الكمبيوتر، يمكنك القيام بالخطوات التالية لتشخيص المشكلة وإصلاحها:

1. انظر "حل المشكلات" في الصفحة 40 للحصول على المعلومات والإجراءات الخاصة بالمشكلة التي يواجهها الكمبيوتر لديك.

2. انظر *Dell Technology Guide* (دليل تقنية *Dell*) المتوفر على محرك القرص الصلب لديك أو على الإنترنت على العنوان التالي support.dell.com/manuals لمزيد من المعلومات حول استكشاف الأخطاء وإصلاحها.

3. انظر "Dell Diagnostics" في الصفحة 49 لمعرفة الإجراءات الخاصة بكيفية تشغيل برنامج Dell Diagnostics.

4. قم بملء "قائمة تدقيق التشخيص" في الصفحة 68.

5. استخدم مجموعة منتجات Dell الشاملة للخدمات الفورية عبر الإنترنت والمتوفرة على موقع Dell Support (دعم Dell) على الويب على (support.dell.com) وذلك للحصول على تعليمات حول إجراءات التثبيت واستكشاف الأخطاء وإصلاحها. انظر "الخدمات عبر الإنترنت" في الصفحة 64 للحصول على قائمة شاملة بخدمات Dell Support (دعم Dell) عبر الإنترنت.

6. إذا لم تساعد الخطوات السابقة على حل المشكلة، انظر "قبل الاتصال" في الصفحة 67.

 **ملاحظة:** اتصل بخدمة Dell Support (دعم Dell) من هاتف قريب من الكمبيوتر، حتى يتمكن فريق الدعم من مساعدتك في أية إجراءات ضرورية.

 **ملاحظة:** قد لا يكون نظام Express Service Code (رمز الخدمة السريعة) من Dell متاحًا في كافة البلدان.

5. عند ظهور شعار DELL، اضغط على المفتاح <F12> على الفور.

 **ملاحظة:** إذا انتظرت طويلاً وظهر شعار نظام التشغيل، واصل الانتظار حتى ترى سطح مكتب Microsoft® Windows®، ثم أوقف تشغيل الكمبيوتر وحاول من جديد.

 **ملاحظة:** تعمل الخطوات التالية على تغيير تتابع التمهيد لمرة واحدة فقط. في المرة التالية التي تقوم فيها بتشغيل الكمبيوتر، يتم تمهيده وفقاً للأجهزة المحددة في برنامج إعداد النظام.

6. عند ظهور قائمة جهاز التمهيد، قم بتمييز محرك أقراص CD/DVD/CD-RW ثم اضغط على <Enter>.

7. اضغط على أي مفتاح من أجل التمهيد من القرص المضغوط "Boot from CD-ROM".
اتبع التعليمات التي تظهر على الشاشة لإكمال التثبيت.

إعادة تثبيت برامج تشغيل Microsoft Windows

قد تستغرق عملية إعادة التثبيت ما بين ساعة إلى ساعتين حتى تكتمل. بعد إعادة تثبيت نظام التشغيل، يجب عليك أيضاً إعادة تثبيت برامج تشغيل الأجهزة وبرنامج الحماية من الفيروسات والبرامج الأخرى.

1. احفظ أية ملفات مفتوحة ثم أغلقها، واخرج من أية برامج مفتوحة.
2. إدخال القرص المضغوط *Operating System* (نظام التشغيل).
3. انقر فوق **Exit** (إنهاء) إذا ظهرت رسالة **Install Windows** (تثبيت Windows).
4. أعد تشغيل الكمبيوتر.

لإعادة تثبيت Windows، فإنك تحتاج إلى ما يلي:

- قرص *Operating System* (نظام التشغيل) من Dell
- قرص *Drivers and Utilities* (برامج التشغيل والأدوات المساعدة) من Dell

ملاحظة: يحتوي قرص *Drivers and Utilities*

(برامج التشغيل والأدوات المساعدة) من Dell على برامج التشغيل التي تم تثبيتها أثناء تجميع الكمبيوتر. استخدم قرص *Drivers and Utilities* (برامج التشغيل والأدوات المساعدة) من Dell لتحميل أي برامج تشغيل مطلوبة. قد لا يتم إرسال قرص *Drivers and Utilities* (برامج التشغيل والأدوات المساعدة) من Dell وقرص *Operating System* (نظام التشغيل) مع الكمبيوتر، وذلك بحسب المنطقة التي طلبت الكمبيوتر منها أو وفقاً لما إذا طلبت هذا القرص أم لا.

إذا لم يحل Device Driver Rollback (استعادة برنامج تشغيل الجهاز) المشكلة، استخدم System Restore (استعادة النظام) لإعادة نظام التشغيل إلى حالة التشغيل التي كان عليها قبل أن يتم تثبيت برنامج التشغيل الجديد.

⚠ تنبيه: قبل القيام بالتثبيت، قم بعمل نسخ احتياطية لجميع ملفات البيانات الموجودة على محرك القرص الصلب الأساسي. للقيام بالتهيئة التقليدية لمحرك القرص الصلب، سيكون محرك القرص الصلب الأساسي هو أول محرك أقراص يكتشفه الكمبيوتر.

إعادة تثبيت نظام التشغيل

قبل أن تبدأ

إذا كنت تفكر في إعادة تثبيت نظام التشغيل Windows لإصلاح إحدى المشكلات المتعلقة ببرنامج تشغيل تم تثبيته مؤخراً، فحاول أولاً استخدام Windows Device Driver Rollback (استعادة برنامج تشغيل الجهاز في Windows).

لاستعادة برنامج تشغيل الجهاز:

1. انقر فوق **Start** (ابدأ) .
2. انقر بزر الماوس الأيمن فوق **Computer** (الكمبيوتر).
3. انقر فوق **Properties** (خصائص) ← **Device Manager** (إدارة الأجهزة).
4. انقر بزر الماوس الأيمن على الجهاز الذي تم تثبيته برنامج التشغيل له وانقر فوق **Properties** (خصائص).
5. انقر فوق علامة التبويب **Drivers** (برامج التشغيل) ← **Roll Back Driver** (استرجاع برنامج التشغيل).

7. انقر فوق **Next** (التالي). تظهر شاشة **Confirm Data Deletion** (تأكيد حذف البيانات).

ملاحظة: إذا لم ترغب في المتابعة باستخدام

Factory Image Restore (استعادة النسخ الأصلية للبيانات)، فانقر فوق **Cancel** (إلغاء).

8. حدّد مربع الاختيار لتأكيد رغبتك في متابعة إعادة تهيئة محرك القرص الصلب واستعادة برامج النظام إلى إعدادات المصنع، ثم انقر فوق **Next** (التالي).

تبدأ عملية الاستعادة وقد يستغرق استكمالها خمس

دقائق أو أكثر. تظهر رسالة عند استعادة نظام

التشغيل والتطبيقات المثبتة في المصنع إلى إعدادات المصنع.

9. انقر فوق **Finish** (إنهاء) لإعادة تشغيل الكمبيوتر.

4. حدد تخطيط لوحة المفاتيح وانقر فوق **Next** (التالي).

5. للوصول إلى خيارات الاسترداد، قم بتسجيل الدخول

كمستخدم محلي. للوصول إلى سطر الأوامر، اكتب

administrator في حقل **User name** (اسم المستخدم)، ثم انقر فوق **OK** (موافق).

6. انقر فوق **Dell Factory Image Restore**

(استعادة النسخ الأصلية لبيانات Dell). تظهر شاشة

الترحيب الخاصة بـ **Dell Factory Image**

Restore (استعادة النسخ الأصلية للبيانات).

ملاحظة: تبعاً للتهيئة التي قمت بها، قد تحتاج إلى تحديد

Dell Factory Tools (الأدوات الأصلية من

Dell) ثم انقر فوق **Dell Factory Image Restore**

(استعادة النسخ الأصلية للبيانات من Dell).

دائم من القرص الصلب. تتضمن ملفات البيانات المستندات وجدول البيانات ورسائل البريد الإلكتروني والصور الرقمية وملفات الموسيقى وغير ذلك. قم بعمل نسخ احتياطية لكل البيانات قبل استخدام Dell Factory Image Restore (استعادة النسخ الأصلية للبيانات من Dell) إذا أمكن.

1. قم بتشغيل الكمبيوتر. عند ظهور شعار Dell، اضغط على <F8> عدة مرات للوصول إلى إطار **Advanced Boot Options** (خيارات التمهيد المتقدمة).

 **ملاحظة:** إذا انتظرت طويلاً وظهر شعار نظام التشغيل، واصل الانتظار حتى ترى سطح مكتب Microsoft® Windows®، ثم أوقف تشغيل الكمبيوتر وحاول من جديد.

2. حدد **Repair Your Computer** (إصلاح جهاز الكمبيوتر).
3. يظهر الإطار **System Recovery Options** (خيارات استعادة النظام).

استعادة النسخ الأصلية للبيانات

من Dell

 **تنبيه:** يؤدي استخدام **Dell Factory Image Restore** (استعادة النسخ الأصلية للبيانات من Dell) إلى حذف كافة البيانات الموجودة على محرك القرص الصلب بشكل دائم وإزالة أية برامج أو برامج تشغيل تم تثبيتها بعد استلام الكمبيوتر. قم بإجراء نسخ احتياطي للبيانات قبل استخدام هذه الخيارات، إن أمكن. لا تستخدم **Dell Factory Image Restore** (استعادة النسخ الأصلية للبيانات من Dell) إلا إذا لم يتمكن برنامج **System Restore** (استعادة النظام) من حل مشكلة نظام التشغيل لديك.

 **ملاحظة:** قد لا يكون **Dell Factory Image Restore** (استعادة النسخ الأصلية للبيانات من Dell) متاحاً في بلدان معينة أو على أجهزة كمبيوتر معينة.

استخدم برنامج **Dell Factory Image Restore** (استعادة النسخ الأصلية للبيانات من Dell) فقط كأخر وسيلة لاستعادة نظام التشغيل. يؤدي هذا الخيار إلى استعادة القرص الصلب إلى حالة التشغيل التي كان عليها عند شراء الكمبيوتر. أية برامج أو ملفات تمت إضافتها منذ استلامك لجهاز الكمبيوتر - بما في ذلك ملفات البيانات - يتم حذفها بشكل

لجدولة النسخ الاحتياطية:

1. انقر نقرًا مزدوجًا فوق رمز Dell DataSafe Local على شريط المهام.
 2. اختر **Full System Backup (نسخ احتياطي كامل للنظام)** لإنشاء وجدولة نسخ احتياطي آلي لكافة البيانات في الكمبيوتر الخاص بك.
- لاستعادة البيانات:

1. أوقف تشغيل الكمبيوتر.
 2. قم بإخراج أي أجهزة داخلية تمت إضافتها مؤخراً وافصل الأجهزة، مثل محرك USB والطابعة وما إلى ذلك.
- ملاحظة:** لا تفصل شاشة العرض ولوحة المفاتيح والماوس وكابل الطاقة.
3. قم بتشغيل الكمبيوتر.

4. عند ظهور شعار Dell، اضغط على <F8> عدة مرات للوصول إلى إطار **Advanced Boot Options** (خيارات التمهيد المتقدمة).

ملاحظة: إذا انتظرت طويلاً وظهر شعار نظام التشغيل، واصل الانتظار حتى ترى سطح مكتب Microsoft® Windows®، ثم أوقف تشغيل الكمبيوتر وحاول من جديد.

5. حدد خيار **Repair Your Computer (إصلاح جهاز الكمبيوتر)**.

6. حدد خيار **Dell Factory Image Recovery (استعادة النسخ الأصلية للبيانات من Dell)** وخيار **DataSafe** واتبع الإرشادات الموضحة على الشاشة.

ملاحظة: قد تستغرق عملية الاستعادة ساعة أو أكثر بحسب حجم البيانات التي سيتم استعادتها.

ملاحظة: لمزيد من المعلومات، انظر قاعدة المعارف، المقال 353560 على العنوان support.dell.com.

برنامج Dell DataSafe Local Backup

ملاحظة: قد لا يتوفر برنامج Dell DataSafe Local Backup في كافة المناطق.

إن برنامج Dell DataSafe Local Backup هو تطبيق نسخ احتياطي واستعادة، يساعدك على استعادة جهاز الكمبيوتر الخاص بك إذا فقدت البيانات بسبب فيروس هاجم جهازك، أو إذا حذفت الملفات أو المجلدات المهمة عن طريق الخطأ، أو إذا تعطل محرك الأقراص الصلبة.

يتيح لك هذا التطبيق:

- استعادة الملفات والمجلدات
- إعادة محرك الأقراص الصلبة إلى حالة التشغيل التي كانت عليها عندما قمت بشراء الكمبيوتر الخاص بك، بدون مسح الملفات والبيانات الشخصية الحالية

التراجع عن آخر استعادة للنظام

ملاحظة: قبل التراجع عن آخر استعادة للنظام، قم بحفظ جميع الملفات المفتوحة وإغلاقها وإنهاء أية برامج مفتوحة. لا تقم بتغيير أو فتح أو حذف أية ملفات أو برامج حتى تكتمل عملية استعادة النظام.

1. انقر فوق **Start** (ابدأ).
2. في المربع **Start Search** (بدء البحث)، اكتب System Restore (استعادة النظام) واضغط على <Enter>.
3. انقر فوق **Undo my last restoration** (التراجع عن آخر استعادة) ثم انقر فوق **Next** (التالي).

استعادة النظام

توفر أنظمة تشغيل Windows خيار System Restore (استعادة النظام) ليتيح لك إرجاع الكمبيوتر لحالة التشغيل الأولى (بدون التأثير على ملفات البيانات) وذلك إذا كانت التغييرات في الأجهزة أو البرامج أو غيرها من إعدادات النظام قد تركت الكمبيوتر في حالة غير مرغوب بها للتشغيل. يمكن الرجوع في أية تغييرات يتم إجراؤها على الكمبيوتر بواسطة هذه الخاصية.

⚠ تنبيه: قم بعمل نسخ احتياطية بشكل منتظم من ملفات البيانات الخاصة بك. لا تراقب خاصية **System Restore** (استعادة النظام) ملفات البيانات الخاصة بك ولا تستردها.

✍ ملاحظة: تمت كتابة الإجراءات المذكورة في هذا المستند للعرض الافتراضي في Windows، لذلك قد لا تنطبق إذا قمت بضبط كمبيوتر Dell™ على عرض Windows Classic (Windows الكلاسيكي).

بدء استعادة النظام

1. انقر فوق **Start** (ابدأ) .
2. في المربع **Start Search** (بدء البحث)، اكتب System Restore (استعادة النظام) واضغط على **<Enter>**.
 ملاحظة: قد يظهر إطار **User Account Control** (التحكم في حساب المستخدم). إذا كنت مسؤولاً عن الكمبيوتر، انقر فوق **Continue** (متابعة) أو اتصل بالمسؤول لمتابعة الإجراء المطلوب.
3. انقر فوق **Next** (التالي) واتبع التعليمات على الشاشة. إذا لم تحل استعادة النظام المشكلة، فيمكنك التراجع عن آخر عملية استعادة للنظام.

استعادة نظام التشغيل

- يعمل برنامج Dell Factory Image Restore (استعادة النسخ الأصلية للبيانات من Dell) على إعادة محرك القرص الصلب إلى حالة التشغيل التي كان عليها عند قيامك بشراء الكمبيوتر. يؤدي هذا الإجراء إلى حذف كافة البيانات الموجودة على القرص الصلب بشكل دائم وإزالة أية برامج تم تثبيتها بعد استلام الكمبيوتر. استخدم Dell Factory Image Restore (استعادة النسخ الأصلية للبيانات من Dell) فقط إذا لم يتمكن برنامج System Restore (استعادة النظام) من حل مشكلة نظام التشغيل لديك.
- إذا تُلقيت قرص Operating System (نظام التشغيل) مع جهاز الكمبيوتر الخاص بك، فيمكنك استخدامه لاستعادة نظام التشغيل. ولكن استخدام قرص Operating System (نظام التشغيل) يؤدي أيضاً إلى حذف كافة البيانات على القرص الصلب. لا تستخدم قرص نظام التشغيل إلا إذا تعذر على برنامج System Restore (استعادة النظام) حل مشكلة نظام التشغيل.

يمكنك استعادة نظام التشغيل الخاص بك بالطرق التالية:

- يقوم System Restore (استعادة النظام) بإعادة الكمبيوتر إلى حالة التشغيل السابقة من دون التأثير على ملفات البيانات. استخدم System Restore (استعادة النظام) كحل أول لاستعادة نظام التشغيل والحفاظ على ملفات البيانات.
- يتيح برنامج النسخ الاحتياطي Dell DataSafe Local Backup إعادة محرك الأقراص الصلبة إلى حالة التشغيل التي كانت عليها عندما قمت بشراء الكمبيوتر الخاص بك، بدون مسح ملفات البيانات. استخدم هذا الخيار إذا تعذر على برنامج System Restore (استعادة النظام) حل المشكلة.

8. إذا واجهتك مشكلة ما أثناء الاختبار، ستظهر على شاشتك رسالة تحمل رمز الخطأ ومواصفات المشكلة. دُونَ رمز الخطأ ومواصفات المشكلة واتصل بشركة Dell (انظر "الاتصال بشركة Dell" في الصفحة 69).

 **ملاحظة:** توجد علامة الخدمة الخاصة بالكمبيوتر أعلى كل شاشة اختبار. يساعدك رقم الصيانة في تعريف جهاز الكمبيوتر الخاص بك عند الاتصال بشركة Dell.

9. عندما تكتمل الاختبارات، أغلق شاشة الاختبار للعودة إلى إطار **Choose An Option** (تحديد خيار).

10. للخروج من Dell Diagnostics ولإعادة تشغيل الكمبيوتر، اضغط على **Exit** (إنهاء).

11. أخرج قرص *Drivers and Utilities* (برامج التشغيل والأدوات المساعدة).

 **ملاحظة:** تعمل الخطوات التالية على تغيير تتابع التمهيد لمرة واحدة فقط. في المرة التالية التي تقوم فيها بتشغيل الكمبيوتر، يتم تمهيده وفقاً للأجهزة المحددة في برنامج إعداد النظام.

3. عند ظهور قائمة جهاز التمهيد، قم بتمييز **CD/DVD/CD-RW** واضغط على **<Enter>**.

4. حدد الخيار **Boot from CD-ROM (التمهيد من محرك الأقراص المضغوطة)** من القائمة التي تظهر واضغط على **<Enter>**.

5. اكتب 1 لتشغيل قائمة القرص المضغوط واضغط على **<Enter>** للمتابعة.

6. حدد **Run the 32 Bit Dell Diagnostics** (تشغيل Dell Diagnostics لنظام 32 بت) من القائمة المرقمة. في حالة ظهور عدة إصدارات في القائمة، اختر الإصدار المناسب للكمبيوتر الخاص بك.

7. حدّد الاختبار الذي تريد تشغيله.

- 🔍 **ملاحظة:** توجد علامة الخدمة الخاصة بالكمبيوتر أعلى كل شاشة اختبار. يساعدك رقم الصيانة في تعريف جهاز الكمبيوتر الخاص بك عند الاتصال بشركة Dell.
3. عندما تكتمل الاختبارات، أغلق شاشة الاختبار للعودة إلى إطار **Choose An Option (تحديد خيار)**.
4. للخروج من Dell Diagnostics ولإعادة تشغيل الكمبيوتر، اضغط على **Exit (إنهاء)**.

تشغيل Dell Diagnostics من قرص Drivers and Utilities

1. أدخل قرص *Drivers and Utilities* (برامج التشغيل والأدوات).
2. أوقف تشغيل الكمبيوتر ثم أعد تشغيله.
- عند ظهور شعار DELL اضغط على <F12> على الفور.

- 🔍 **ملاحظة:** إذا انتظرت طويلاً وظهر شعار نظام التشغيل، واصل الانتظار حتى ترى سطح مكتب **Microsoft® Windows®**، ثم أوقف تشغيل الكمبيوتر وحاول من جديد.

- ج. إذا كنت تواجه مشكلات في الذاكرة اضغط على <y>، أو اضغط على <n>.
- سوف تعرض الرسالة التالية: "Booting Dell Diagnostic Utility Partition (تمهيد قسم أداة التشخيص من Dell) . Press any key to continue (اضغط على أي مفتاح للمتابعة)".
- د. اضغط على أي مفتاح للانتقال إلى إطار **Choose An Option (تحديد خيار)**.

إذا لم يتم تشغيل PSA:

- اضغط على أي مفتاح لتشغيل Dell Diagnostics من قسم أداة التشخيص المساعدة على محرك الأقراص الصلبة لديك، وكذلك للانتقال إلى إطار **Choose An Option (تحديد خيار)**.

1. حدّد الاختبار الذي تريد تشغيله.
2. إذا واجهتك مشكلة ما أثناء الاختبار، ستظهر على شاشتك رسالة تحمل رمز الخطأ ومواصفات المشكلة. دوّن رمز الخطأ ومواصفات المشكلة واتصل بشركة Dell. انظر "الاتصال بشركة Dell" في الصفحة 69.

ملاحظة: إذا انتظرت طويلاً وظهر شعار نظام التشغيل، واصل الانتظار حتى ترى سطح مكتب Microsoft® Windows®، ثم أوقف تشغيل الكمبيوتر وحاول من جديد.

ملاحظة: إذا ظهرت رسالة تعلمك بتعذر العثور على قسم أداة التشخيص، فقم بتشغيل Dell Diagnostics من قرص *Drivers and Utilities* (برامج التشغيل والأدوات المساعدة).

إذا تم تشغيل PSA:

أ. سيبدأ PSA بتشغيل الاختبارات.

ب. إذا اكتمل PSA بنجاح، ستعرض الرسالة التالية:

"No problems have been found with this system so far
يتم العثور على أي مشكلات في هذا النظام حتى الآن). Do you
want to run the remaining memory tests?
اختبارات الذاكرة المتبقية؟)
This will take about 30
minutes or more. (سيستغرق ذلك حوالي 30 دقيقة أو أكثر).
Do you want to continue? (هل تريد المتابعة؟)
(Recommended) (ينصح به)".

بدء تشغيل Dell Diagnostics من القرص الصلب

يوجد برنامج Dell Diagnostics في قسم مخفي للأدوات المساعدة للتشخيص على القرص الصلب لديك.

ملاحظة: إذا تعذر على الكمبيوتر عرض صورة الشاشة، اتصل بشركة Dell (انظر "الاتصال بشركة Dell" في الصفحة 69).

1. تأكد من توصيل الكمبيوتر بأخذ تيار كهربائي يعمل بكفاءة.

2. قم بتشغيل (أو إعادة تشغيل) الكمبيوتر.

3. عند ظهور شعار DELL™ اضغط على <F12> على الفور. حدّد **Diagnostics** من قائمة التمهيد واضغط على <Enter>.

قد يشغّل ذلك تقييم نظام إعادة التمهيد (PSA) على جهاز الكمبيوتر لديك.

برنامج Dell Diagnostics

إذا واجهت مشكلة في الكمبيوتر الخاص بك، قم بإجراء الفحوصات المذكورة في قسم "مشكلات البرامج وعدم الاستجابة" في الصفحة 44 وقم بتشغيل Dell Diagnostics قبل الاتصال بشركة Dell للحصول على المساعدة الفنية.

 **ملاحظة:** يعمل برنامج Dell Diagnostics على أجهزة كمبيوتر Dell فقط.

 **ملاحظة:** قد يكون قرص *Drivers and Utilities* (برامج التشغيل والأدوات المساعدة) اختياريًا، وقد لا يتم شحنه مع الكمبيوتر.

تأكد من أن الجهاز الذي تريد اختباره يُعرض في برنامج إعداد النظام وأنه نشط. اضغط على <F2> أثناء تشغيل POST (الاختبار الذاتي عند بدء التشغيل) لتشغيل أداة إعداد النظام (BIOS).

ابدأ تشغيل Dell Diagnostics من القرص الصلب أو من قرص *Drivers and Utilities* (برامج التشغيل والأدوات المساعدة).

أداة استكشاف أخطاء الأجهزة وإصلاحها

إذا لم يتم اكتشاف أحد الأجهزة أثناء إعداد نظام التشغيل أو إذا تم اكتشافه لكن تمت تهيئته بشكل غير صحيح، فيمكنك استخدام **Hardware Troubleshooter** (أداة استكشاف أخطاء الأجهزة وإصلاحها) لحل مشكلة عدم التوافق.

ليبدء تشغيل أداة استكشاف أخطاء الأجهزة وإصلاحها:

1. انقر فوق **Start** (ابدأ)  ← **Help and Support** (التعليمات والدعم).

2. اكتب `hardware troubleshooter` (أداة استكشاف أخطاء الأجهزة وإصلاحها) في حقل البحث واضغط على <Enter> لبدء البحث.

3. في نتائج البحث، حدد الخيار الذي يقدم أفضل وصف للمشكلة واتبع باقي خطوات استكشاف الأخطاء وإصلاحها.

رسائل النظام

إذا كان جهاز الكمبيوتر يعاني من مشكلة أو عطل، قد يعرض رسالة نظام ستساعدك على تحديد السبب والإجراء الضروري لحل المشكلة.



ملاحظة: إذا لم تكن الرسالة التي تلقيتها مدرجة بين الأمثلة التالية، فانظر الوثائق الخاصة بنظام التشغيل أو بالبرنامج الذي كان قيد التشغيل عند ظهور الرسالة. يمكنك بدلاً من ذلك الاطلاع على *Dell Technology Guide* (دليل تقنية Dell) المتوفر على محرك القرص الصلب أو على الإنترنت على العنوان التالي support.dell.com/manuals أو اتصل بشركة Dell (انظر "الاتصال بشركة Dell" في الصفحة 69 للحصول على المساعدة).

No boot device available (لا يوجد جهاز تمهيد

متاح) — لا يوجد قسم قابل للتمهيد على محرك القرص الصلب أو أن كابل محرك القرص الصلب غير مثبت أو لا يوجد جهاز قابل للتمهيد.

- إذا كان محرك الأقراص الصلبة هو جهاز التمهيد المستخدم، فتأكد من توصيل الكابلات وتثبيت محرك الأقراص بشكل صحيح وتقسيمه كجهاز تمهيد.
- ادخل إلى برنامج system setup (إعداد النظام) وتأكد من أن معلومات تسلسل التمهيد صحيحة، (انظر *Dell Technology Guide* (دليل تقنية Dell) المتوفر على محرك القرص الصلب لديك أو على الإنترنت على العنوان التالي support.dell.com/manuals).

No timer tick interrupt (عدم توقف مؤشر

المؤقت) — قد تكون إحدى الرقاقات على لوحة النظام معطلة أو أن هناك عطل في لوحة النظام (انظر "الاتصال بشركة Dell" في الصفحة 69 للحصول على المساعدة).

استخدام أدوات الدعم

Dell Support Center (مركز الدعم التابع لشركة Dell)

يساعدك **Dell Support Center** (مركز الدعم التابع لشركة Dell) في الحصول على ما تحتاج إليه من معلومات حول الخدمة والدعم والمعلومات الخاصة بالنظام.

لتشغيل التطبيق، اضغط على رمز  على شريط المهام.

تعرض صفحة **Dell Support Center** (مركز الدعم التابع لشركة Dell) الرئيسية رقم طراز الكمبيوتر لديك، ورقم الصيانة، ورمز الخدمة السريعة، ومعلومات الاتصال للحصول على الخدمة.

توفر الصفحة الرئيسية أيضًا ارتباطات للوصول إلى:

Self Help (التعليمات الذاتية) Troubleshooting
استكشاف الأخطاء وإصلاحها) Security (الأمان) و
System Performance (أداء النظام) و/Network
Internet (الشبكة/الإنترنت) وBackup/Recovery
(نسخة احتياطية/الاسترداد ونظام تشغيل Windows)

Alerts (التنبيهات) (تنبيهات الدعم الفني الخاصة بالكمبيوتر)



Assistance from Dell (مساعدة من Dell) DellConnect™ Technical Support with) الدعم الفني باستخدام DellConnect™) و Customer Service (خدمة العملاء) و Training and Tutorials (التدريب والبرامج التعليمية) و How-To Help with Dell on Call™ (كيفية الحصول على التعليمات من خلال المساعدة الفورية من Dell) و Online Scan with PC CheckUp (الفحص عبر الإنترنت باستخدام PC CheckUp)



About Your System (حول النظام الخاص بك) System Documentation (وثائق النظام) و Warranty Information (معلومات الضمان) و System Information (معلومات النظام) و Upgrades & Accessories (التحديثات والملحقات)

للحصول على المزيد من المعلومات حول **Dell Support Center** (مركز الدعم التابع لشركة Dell) وأدوات الدعم المتوفرة، انقر فوق علامة التبويب **Services** (الخدمات) في support.dell.com.

إذا كنت تواجه مشكلات أخرى في البرامج —

- قم بعمل نسخة احتياطية من الملفات على الفور.
 - استخدم برنامجاً للكشف عن الفيروسات لفحص محرك القرص الصلب أو الأقراص المضغوطة.
 - قم بحفظ وإغلاق أية ملفات أو برامج مفتوحة وإيقاف تشغيل الكمبيوتر من قائمة  **Start** (ابداً).
 - راجع وثائق البرنامج أو اتصل بالجهة المصنعة للبرنامج، للحصول على المعلومات الخاصة باكتشاف الأخطاء وإصلاحها:
 - تأكد من أن البرنامج متوافق مع نظام التشغيل المثبت على الكمبيوتر الخاص بك.
- تأكد من أن الكمبيوتر يفي بالحد الأدنى من متطلبات الأجهزة اللازمة لتشغيل البرنامج. انظر وثائق البرنامج للحصول على المعلومات.
 - تأكد من تثبيت البرنامج وتهيئته بشكل صحيح.
 - تحقق من عدم تعارض برامج تشغيل الأجهزة مع البرنامج.
 - إذا لزم الأمر، قم بإلغاء تثبيت البرنامج وإعادة تثبيته مرة أخرى.

Windows Vista®

1. انقر فوق **Start** (ابدأ)  ← **Control Panel** (لوحة التحكم) ← **Programs** (البرامج) ← **Use an older program with this version of Windows** (استخدام برنامج أقدم مع هذا الإصدار من نظام التشغيل Windows).

2. في شاشة welcome (الترحيب)، انقر فوق **Next** (التالي).

3. اتبع الإرشادات التي تظهر على الشاشة.

Windows® 7

1. انقر فوق **Start** (ابدأ) .

2. في مربع البحث، اكتب **Use an older program with this version of Windows** (استخدام برنامج أقدم مع هذا الإصدار من نظام التشغيل Windows) ثم اضغط على **<Enter>**

3. اتبع الإرشادات على معالج **Program Compatibility** (توافق البرامج).

إذا لم تتمكن من الحصول على استجابة بالضغط على مفتاح في لوحة المفاتيح أو تحريك الماوس، فاضغط مع الاستمرار على زر الطاقة من 8 إلى 10 ثوان على الأقل حتى يتوقف الكمبيوتر عن العمل، ثم قم بإعادة تشغيل الكمبيوتر.

في حال تم تصميم أحد البرامج ليتوافق مع إصدار سابق من نظام التشغيل **Microsoft® Windows®** —

قم بتشغيل **Program Compatibility**

Wizard (معالج توافق البرامج). يقوم **Program**

Compatibility Wizard (معالج توافق البرامج) بتهيئة

البرنامج بحيث يتم تشغيله في بيئة مشابهة لبيئات إصدار سابق

من نظام التشغيل **Microsoft Windows**.

مشكلات عدم الاستجابة والبرامج

إذا تعذر بدء تشغيل الكمبيوتر — تأكد من توصيل كابل الطاقة بالكمبيوتر وبمأخذ التيار الكهربائي بإحكام.

إذا توقف برنامج ما عن الاستجابة —

قم بإنهاء البرنامج

1. اضغط على <Esc><Shift><Ctrl> في الوقت نفسه.

2. انقر فوق **Applications** (تطبيقات).

3. حدّد البرنامج الذي توقف عن الاستجابة.

4. انقر فوق **End Task** (إنهاء المهمة).

إذا تعطل أحد البرامج بشكل متكرر — راجع وثائق البرنامج. إذا لزم الأمر، قم بإلغاء تثبيت البرنامج وإعادة تثبيته مرة أخرى.

 **ملاحظة:** عادة ما تشمل البرامج إرشادات التثبيت في الوثائق الخاصة بها أو على قرص مضغوط.

إذا توقف الكمبيوتر عن الاستجابة أو ظهور شاشة زرقاء ثابتة —

 **تحذير:** قد تفقد البيانات إذا لم تتمكن من إيقاف تشغيل نظام التشغيل.

مشكلات الذاكرة

إذا تلقيت رسالة تشير إلى وجود ذاكرة غير كافية —

- قم بحفظ أية ملفات مفتوحة وإغلاقها وإنهاء أية برامج مفتوحة لا تستخدمها، وذلك لترى هل عالج هذا الإجراء المشكلة أم لا.
- انظر وثائق المنتج الخاصة بالبرنامج للاطلاع على الحد الأدنى من متطلبات الذاكرة.
- أعد تركيب وحدة (وحدات) الذاكرة في الموصل (الموصلات) (انظر *Service Manual* (دليل الخدمة) على العنوان support.dell.com/manuals للحصول على الإرشادات).
- إذا استمرت المشكلة، فاتصل بشركة Dell (انظر "الاتصال بشركة Dell" في الصفحة 69).
- إذا واجهت مشكلات أخرى مع الذاكرة -
 - قم بتشغيل برنامج Dell Diagnostics (انظر "Dell Diagnostics" في الصفحة 49).
 - إذا استمرت المشكلة، فاتصل بشركة Dell (انظر "الاتصال بشركة Dell" في الصفحة 69).

• حرّك الماوس الموصول أو اصبعك على لوحة اللمس لاستئناف التشغيل الطبيعي.

• إذا كانت شاشة العرض لا تستجيب، اضغط على زر الطاقة إلى أن يتوقف الكمبيوتر عن التشغيل، ثم أعد تشغيله مجددًا.

• إذا استمرت المشكلة، فاتصل بشركة Dell (انظر "الاتصال بشركة Dell" في الصفحة 69).

• إذا واجهت تداخلًا يعيق الاستقبال على الكمبيوتر — ثمة إشارة غير مرغوب بها تنشئ تداخلًا عبر مقاطعة الإشارات الأخرى أو حظرها. تتمثل بعض الأسباب المحتملة للتداخل في:

- كابلات تمديد الطاقة ولوحة المفاتيح والماوس.
- اتصال العديد من الأجهزة بمشترك الطاقة نفسه.
- اتصال العديد من مشتركات الطاقة بالمأخذ الكهربائي نفسه.

- إذا كان مصباح الطاقة أبيض خفيفًا والكمبيوتر لا يستجيب — إما يكون الكمبيوتر في وضع الانتظار أو أن الشاشة لا تستجيب.
- اضغط على مفتاح على لوحة المفاتيح، حرّك الماوس الموصول أو اصبعك على لوحة اللمس، أو اضغط على زر الطاقة لاستئناف التشغيل الطبيعي.
- إذا كانت شاشة العرض لا تستجيب، اضغط على زر الطاقة إلى أن يتوقف الكمبيوتر عن التشغيل، ثم أعد تشغيله مجددًا.
- إذا استمرت المشكلة، فاتصل بشركة Dell (انظر "الاتصال بشركة Dell" في الصفحة 69).
- إذا كان مصباح الطاقة أصفر ثابتًا والكمبيوتر لا يستجيب — إما يكون الكمبيوتر في وضع الانتظار والبطارية ضعيفة، أو أن الشاشة لا تستجيب.
- قم بوصول محول التيار المتردد لتشغيل الكمبيوتر و شحن البطارية.
- تأكد من عمل مأخذ التيار الكهربائي وذلك باختباره بجهاز آخر، على سبيل المثال أحد المصابيح.
- افحص توصيلات كابل محول التيار المتردد. إذا كان محول التيار المتردد يشتمل على مصباح، فتأكد من اشتعال هذا المصباح.
- إذا كان مصباح الطاقة أبيض ثابتًا ولم يكن الكمبيوتر يستجيب — يكون الكمبيوتر إما في وضع إيقاف التشغيل أو في وضع السبات، أو قد تكون الشاشة لا تستجيب.
- اضغط على زر الطاقة. يستأنف الكمبيوتر التشغيل العادي إذا كان في وضع إيقاف التشغيل أو في وضع السبات.
- إذا كانت شاشة العرض لا تستجيب، اضغط على زر الطاقة إلى أن يتوقف الكمبيوتر عن التشغيل، ثم أعد تشغيله مجددًا.
- إذا استمرت المشكلة، فاتصل بشركة Dell (انظر "الاتصال بشركة Dell" في الصفحة 69).

مشكلات الطاقة

إذا كان مصباح الطاقة مطفاً — فهذا يعني أن الكمبيوتر في وضع إيقاف التشغيل أو وضع السبات.

- اضغط على زر الطاقة. يستأنف الكمبيوتر التشغيل العادي إذا كان في وضع إيقاف التشغيل أو في وضع السبات.
- أعد توصيل كابل الطاقة بكل من موصل الطاقة الموجود على الكمبيوتر والمأخذ الكهربائي.
- إذا كان محوّل التيار المتردد متصلاً بمشترك كهربائي، فتأكد من أن المشترك متصل بمأخذ كهربائي ومن أنه في وضع التشغيل. تجاوز مؤقتاً أجهزة حماية الطاقة ومشتركات الطاقة وكابلات تمديد الطاقة للتحقق من أن الكمبيوتر يبدأ التشغيل بشكل صحيح.

مشكلات الشبكة

الاتصالات اللاسلكية

في حال فقدان الاتصال بالشبكة اللاسلكية —

جهاز التوجيه اللاسلكي غير متصل أو تم تعطيل الاتصال اللاسلكي على جهاز الكمبيوتر.

• افحص جهاز التوجيه اللاسلكي للتأكد من أنه قيد التشغيل ومتصل بمصدر بياناتك (مودم كابل أو لوحة وصل شبكة الاتصال).

• قد يتسبب التداخل بحظر الاتصال اللاسلكي لديك أو مقاطعته. حاول تغيير موضع الكمبيوتر ليصبح أقرب من جهاز التوجيه اللاسلكي.

• قم بإعادة إنشاء الاتصال بجهاز التوجيه اللاسلكي (انظر "إعداد اتصال لاسلكي في الصفحة 13).

الاتصالات السلكية

في حال فقدان الاتصال بالشبكة — يكون الكابل تالفاً أو غير مثبت. تحقق من الكابل للتأكد من أنه موصول وغير تالف.

حل المشكلات

يوفر هذا القسم معلومات حول استكشاف الأخطاء وإصلاحها للكمبيوتر الخاص بك. في حال تعذر عليك حل مشكلتك باستخدام الإرشادات التالية، انظر "استخدام أدوات الدعم" في الصفحة 47 أو "الاتصال بشركة Dell" في الصفحة 69.

أكواد صوت التنبيه

قد يصدر الكمبيوتر سلسلة من أصوات التنبيه أثناء بدء التشغيل إذا تعذر على الشاشة عرض الأخطاء أو المشكلات. ويتم تحديد المشكلات من خلال هذه السلسلة من الأصوات التي تسمى أكواد الإشارة الصوتية. دون كود التنبيه واتصل بشركة Dell (انظر "الاتصال بشركة Dell" في الصفحة 69).

 **تحذير:** لا يجوز إزالة غطاء الكمبيوتر إلا من قبل موظفي الصيانة المدربين فقط. انظر **Service Manual** (دليل الخدمة) على العنوان support.dell.com/manuals للحصول على تعليمات الصيانة.

 **ملاحظة:** لاستبدال الأجزاء، انظر **Service Manual** (دليل الخدمة) على العنوان التالي support.dell.com/manuals

المشكلة المحتملة	كود التنبيه
عطل محتمل في اللوحة الأم - فشل في إحصاء الكمية للنظام الأساسي للإدخال والإخراج لذاكرة القراءة فقط ROM لم يتم اكتشاف ذاكرة وصول عشوائي (RAM)	واحد
ملاحظة: إذا قمت بتنصيب أو استبدال وحدة الذاكرة، تأكد من أنها مثبتة بشكل صحيح. عطل محتمل في اللوحة الأم - خطأ في الرقاقات.	اثنان
فشل قراءة/كتابة ذاكرة الوصول العشوائي RAM	أربع
عطل في ساعة الوقت الحقيقي	خمس
عطل في بطاقة الفيديو أو الرقاقة	ست
خلل في المعالج	سبع
عطل في الشاشة	ثمانى

شريط الرموز Dell Dock

إن شريط الرموز Dell Dock هو عبارة عن مجموعة من الرموز التي توفر وصولاً سهلاً إلى التطبيقات والملفات والمجلدات التي تستخدمها بشكل متكرر. يمكنك تخصيص Dell Dock من خلال:

- إضافة الرموز أو إزالتها
- تغيير لون شريط الرموز ومكانه
- تغيير سلوك الرموز
- جمع الرموز المرتبطة ضمن فئات



إضافة فئة

1. انقر بزر الماوس الأيمن على شريط الرموز Dock، انقر فوق **Add (إضافة) ← Category (الفئة)**. سيعرض إطار **Add/Edit Category** (إضافة/تعديل فئة).
2. أدخل عنواناً للفئة في حقل **Title (العنوان)**.
3. حدد رمزاً للفئة من مربع **Select an image (حدد صورة)**.
4. انقر فوق **Save (حفظ)**.

قم بإضافة رمز

اسحب الرمز وأسقطه في شريط الرموز Dock أو الفئة.

إزالة فئة أو رمز

1. انقر بزر الماوس الأيمن فوق الفئة أو الرمز في مركز الاستلام، ثم انقر فوق **Delete shortcut (حذف اختصار) أو Delete category (حذف فئة)**.
 2. اتبع الإرشادات التي تظهر على الشاشة.
- ### قم بتخصيص شريط الرموز Dock
1. انقر بزر الماوس الأيمن فوق شريط الرموز Dock، وانقر فوق **Advanced Setting (إعدادات متقدمة)....**
 2. اختر الخيار المطلوب لتخصيص مركز الاستلام.

نقل المعلومات إلى كمبيوتر جديد

نقل المعلومات إلى كمبيوتر جديد:

نظام التشغيل *Windows Vista®*

ملاحظة: تنطبق الإرشادات التالية على عرض Windows الافتراضي، وقد لا تنطبق إذا قمت بضبط جهاز الكمبيوتر الخاص بك على عرض Windows Classic (الـ Windows الكلاسيكي).

1. انقر فوق **Start** (ابدأ)  ← **Control Panel** (لوحة التحكم) ← **System and Maintenance** (النظام والصيانة) ← **Welcome Center** (مركز الترحيب) ← **Transfer files and settings** (نقل الملفات والإعدادات). إذا ظهر إطار **User Account Control** (التحكم في حساب المستخدم)، اضغط على **Continue** (متابعة).
2. اتبع الإرشادات في معالج **Windows Easy Transfer** (النقل السهل في نظام Windows).

Windows® 7

1. انقر فوق **Start** (ابدأ)  ← **Control Panel** (لوحة التحكم).
2. في مربع البحث اكتب **Transfer** (نقل) ثم انقر فوق **Transfer files from another computer** (نقل الملفات من كمبيوتر آخر).
3. اتبع الإرشادات في معالج **Windows Easy Transfer** (النقل السهل في نظام Windows).

إجراء نسخ احتياطي للبيانات

يوصى بإجراء نسخ احتياطي دوري للملفات والمجلدات الموجودة على الكمبيوتر لديك.

لإجراء نسخ احتياطي للملفات:

Windows Vista®

1. اضغط على **Start** (ابدأ)  ← **Control Panel** (لوحة التحكم) ← **System and Maintenance** (النظام والصيانة) ← **Backup and Restore Center** (مركز النسخ الاحتياطي والاستعادة) ← **Backup files** (النسخ الاحتياطي للملفات). إذا ظهر إطار **User Account Control** (التحكم في حساب المستخدم)، اضغط على **Continue** (متابعة).

ملاحظة: توفر بعض الإصدارات من Windows Vista خيارًا لإجراء نسخ احتياطي للكمبيوتر.

2. اتبع الإرشادات الواردة في معالج **Back up Files** (النسخ الاحتياطي للملفات).

Windows® 7

1. انقر فوق **Start** (ابدأ)  ← **Control Panel** (لوحة التحكم) ← **System and Security** (النظام والأمان) ← **Backup and Restore** (النسخ الاحتياطي والاستعادة). انقر فوق إعداد النسخ الاحتياطي....
3. اتبع الإرشادات على معالج **Configure Backup** (تهيئة النسخ الاحتياطي).

تخصيص إعدادات الطاقة

تستطيع استخدام خيارات الطاقة في نظام التشغيل لديك لتهيئة إعدادات الطاقة على الكمبيوتر. يقدم نظام التشغيل Microsoft Windows الذي تم تثبيته على كمبيوتر Dell ثلاثة خيارات افتراضية:

- **Balanced (الخطة المتوازنة)** — يقدم أداءً كاملاً عندما تحتاج إليه ويوفر الطاقة أثناء فترات توقف النشاط.
- **Power saver (توفير الطاقة)** — يقوم بتوفير الطاقة على الكمبيوتر لديك عبر تخفيض أداء النظام لإطالة فترة عمل الكمبيوتر إلى الحد الأقصى، وعبر تخفيض مستوى الطاقة الذي يستهلكه الكمبيوتر طوال فترة عمله.
- **High performance (الأداء العالي)** — يوفر أعلى مستوى من أداء النظام على الكمبيوتر عن طريق تكيف سرعة المعالج مع النشاط وزيادة أداء النظام إلى الحد الأقصى.

تخصيص سطح المكتب

تستطيع تخصيص سطح المكتب لتغيير المظهر والدقة والخلفية وشاشة التوقف وغيرها، أو الميزات الأخرى على سطح مكتبك.

لتخصيص سطح المكتب:

Windows Vista®

1. انقر بزر الماوس الأيمن على مساحة مفتوحة من سطح المكتب.
2. انقر فوق **Personalize (تخصيص)** لفتح إطار **Personalize appearance and sounds (تخصيص المظهر والأصوات)** ولمعرفة المزيد حول خيارات التخصيص.

Windows® 7

1. انقر بزر الماوس على مساحة مفتوحة من سطح المكتب.
2. انقر فوق **Personalize (تخصيص)**، لفتح إطار **Change the visuals and sounds on your computer (تغيير الميزات البصرية والأصوات)** على الكمبيوتر ولمعرفة المزيد حول التخصيص.

مميزات البرامج

 **ملاحظة:** لمزيد من المعلومات حول الميزات المشار إليها في هذا القسم، انظر *Dell Technology Guide (دليل تقنية Dell)* المتوفر على محرك القرص الصلب لديك أو على الإنترنت على العنوان التالي support.dell.com/manuals.

الإنتاجية والاتصال

تستطيع استخدام الكمبيوتر لإنشاء عروض تقديمية وكتيبات وبطاقات معايدة وإعلانات مطبوعة وجداول بيانات. تستطيع أيضاً تحرير صور فوتوغرافية وصور رقمية وعرضها. تحقق من طلب الشراء الخاص بالبرامج المثبتة على الكمبيوتر لديك.

بعد الاتصال بالإنترنت، تستطيع الوصول إلى مواقع ويب، وإعداد حساب بريد إلكتروني، وتحميل الملفات وتنزيلها.

الترفيه والوسائط المتعددة

تستطيع استخدام الكمبيوتر لمشاهدة ملفات الفيديو، وممارسة الألعاب والاستماع إلى الموسيقى وإلى المحطات الإذاعية عبر الإنترنت.

تستطيع تنزيل الصور وملفات الفيديو أو نسخها من أجهزة محمولة، مثل الكاميرات الرقمية والهواتف الجواله. تطبيقات البرامج الاختيارية تمكنك من تنظيم وإنشاء ملفات الفيديو والموسيقى التي يمكن حفظها إلى المنتجات المحمولة مثل مشغلات MP3 والأجهزة الترفيهية المحمولة، أو تشغيلها وعرضها مباشرة على أجهزة التلفزيون المتصلة وألات البروجيكتور ومعدات المسرح المنزلي.

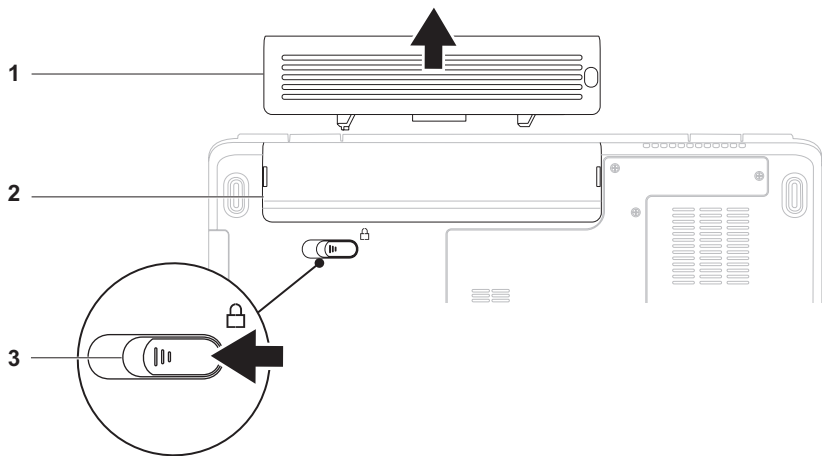



1 البطارية

2 حاوية البطارية

3 قفل تحرير البطارية

إزالة البطارية واستبدالها

 تحذير: قبل الشروع في أي إجراء من الإجراءات الموضحة في هذا القسم، اتبع إرشادات الأمان الواردة مع الكمبيوتر.

 تحذير: يزيد استخدام البطاريات غير المتوافقة من خطورة نشوب حريق أو وقوع انفجار. يجب أن يستخدم هذا الكمبيوتر فقط بطارية تم شراؤها من Dell. لا تستخدم بطارية من أجهزة كمبيوتر أخرى.

 تحذير: قبل إزالة البطارية، أوقف تشغيل الكمبيوتر، وقم بإزالة الكابلات الخارجية (بما في ذلك محول التيار المتردد).

لإزالة البطارية:

1. أوقف تشغيل الكمبيوتر واقلبه.
2. حرّك قفل تحرير البطارية نحو وضعية إلغاء القفل إلى أن تسمع صوت استقراره في مكانه.
3. أخرج البطارية من الحاوية المخصصة لها.

لاستبدال البطارية:

قم بإدخال البطارية في حاوية البطارية حتى تستقر في مكانها.

1 ميكروفون مصفوف رقمي أيسر (اختياري) — يوفر جودة صوت عالية لمؤتمرات الفيديو وتسجيل الصوت.

2 مؤشر نشاط الكاميرا (اختياري) — يشير إلى أن الكاميرا قيد التشغيل أو متوقفة عن التشغيل. وفقاً للتحديدات التي أجريتها عند شراء الكمبيوتر، قد لا يتضمن الكمبيوتر الخاص بك كاميرا أو قد يتضمنها.

3 كاميرا (اختيارية) — كاميرا مدمجة لالتقاط الفيديو، وعقد المؤتمرات، والمحادثة. وفقاً للتحديدات التي أجريتها عند شراء الكمبيوتر، قد لا يتضمن الكمبيوتر الخاص بك كاميرا أو قد يتضمنها.

4 ميكروفون مصفوف رقمي أيمن (اختياري) — يوفر جودة صوت عالية لمؤتمرات الفيديو وتسجيل الصوت.

5 شاشة العرض — لمزيد من المعلومات عن شاشات العرض، أنظر *Dell Technology Guide* (دليل تقنية Dell) المتوفر على محرك القرص الصلب لديك أو على الإنترنت على العنوان التالي support.dell.com/manuals.

مميزات الشاشة

تشمل لوحة شاشة العرض كاميرا اختيارية وميكروفونات رقمية مزدوجة مرفقة بها.

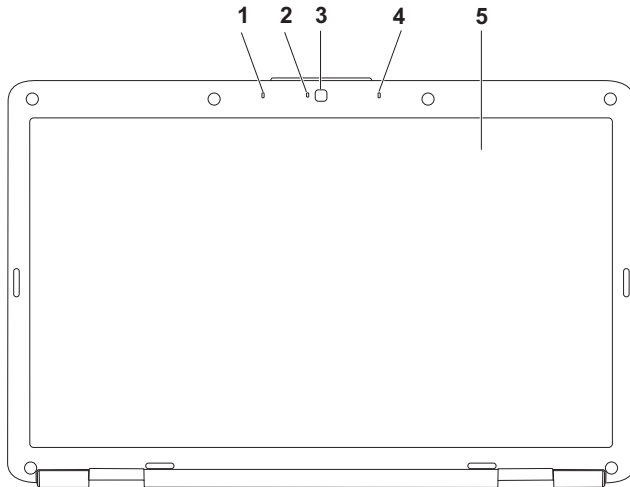

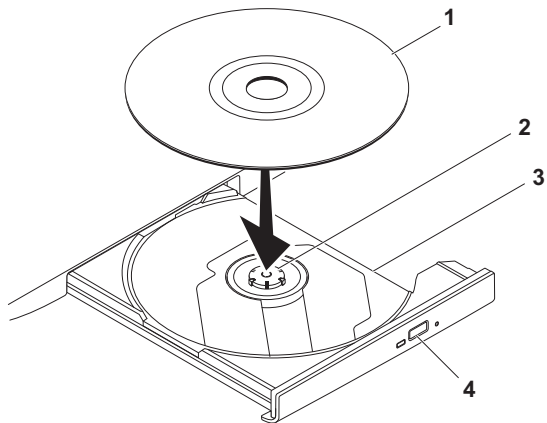

1 قرص

2 محور الدوران

3 حاوية محرك الأقراص الضوئية

4 زر الإخراج

استخدام محرك الأقراص الضوئية

△ تنبيه: لا تضغط على حاوية الأقراص لأسفل عند فتحها أو إغلاقها. اترك الحاوية مغلقة عندما لا تستخدم محرك الأقراص.

△ تنبيه: لا تحرك الكمبيوتر أثناء تشغيل القرص.

يقوم محرك الأقراص الضوئية بتشغيل ونسخ الأقراص المضغوطة وأقراص الفيديو الرقمية DVD. تأكد من أن الجهة التي طبع أو كُتب عليها موجهة نحو الأعلى عند إدخال الأقراص في حاوية محرك الأقراص الضوئية.

لوضع القرص في محرك الأقراص الضوئية:

1. اضغط على زر الإخراج الموجود على محرك الأقراص الضوئية.
2. اسحب الحاوية.
3. ضع القرص في وسط الحاوية بحيث يكون الملصق لأعلى، ثم قم بتنبيت القرص على محور الدوران.
4. ادفع الحاوية داخل محرك الأقراص مرة أخرى.



تشغيل أو إيقاف مؤقت ▶/||

تشغيل المسار أو الفصل التالي ▶▶|

إخراج القرص ▲

كتم الصوت 🔊

تقليل مستوى الصوت 🔊

زيادة مستوى الصوت 🔊))

تشغيل المسار أو الفصل السابق ||◀◀

عناصر التحكم بالوسائط

تتوفر مفاتيح التحكم بالوسائط على لوحة المفاتيح.

لاستخدام عناصر التحكم بالوسائط، اضغط على المفتاح المطلوب. يمكنك تكوين مفاتيح التحكم بالوسائط باستخدام أداة إعداد النظام (BIOS) أو في Windows Mobility Center.

أداة إعداد النظام (BIOS) –

1. اضغط على <F2> أثناء تشغيل POST (الاختبار الذاتي عند بدء التشغيل) لتشغيل أداة إعداد النظام (BIOS).
 2. في Function Key Behavior (سلوك المفتاح الوظيفي) حدد Multimedia Key First (مفتاح الوسائط المتعددة أولاً) أو Function Key First (المفتاح الوظيفي أولاً).
- Multimedia Key First (مفتاح الوسائط المتعددة أولاً)** – هذا هو الخيار الافتراضي. اضغط على أي مفتاح للوسائط المتعددة لتنفيذ الإجراء المرتبط. للمفتاح الوظيفي، اضغط على <Fn> + المفتاح الوظيفي المطلوب.
- Multimedia Key First (مفتاح الوسائط المتعددة أولاً)** – اضغط على أي مفتاح للوسائط المتعددة لتنفيذ الإجراء المرتبط. لمفتاح الوسائط المتعددة، اضغط على <Fn> + مفتاح الوسائط المتعددة المطلوب.
- ملاحظة: خيار **Multimedia Key First (مفتاح الوسائط المتعددة أولاً)** نشط فقط في نظام التشغيل.

Windows Mobility Center (مركز إعدادات Windows) –

1. اضغط على < > <X> لتشغيل Windows Mobility Center (مركز إعدادات Windows).
2. في Function Key Row (صف المفاتيح الوظيفية)، حدّد Function Key (المفتاح الوظيفي) أو Multimedia Key (مفتاح الوسائط المتعددة).

التكبير والتصغير

يتيح لك زيادة حجم محتوى الشاشة وتقليله. تتضمن ميزة التكبير/التصغير:

التكبير والتصغير بإصبع واحد — يتيح لك التكبير والتصغير.
للتكبير:

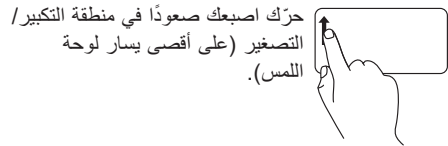

للتصغير:

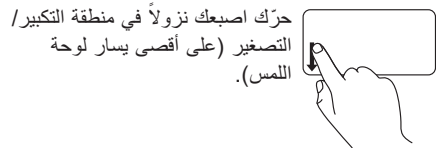

اشارات لوحة اللمس

تمرير

تتيح لك التمرير عبر المحتويات. تتضمن ميزة التمرير ما يلي:

التمرير التقليدي — يتيح لك التمرير صعودًا ونزولًا، أو يمينًا ويسارًا.

للتمرير صعودًا ونزولًا:

حرّك اصبعك صعودًا أو نزولًا في منطقة التمرير العمودية (على أقصى يمين لوحة اللمس)

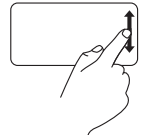

للتمرير يمينًا ويسارًا:

حرّك اصبعك يمينًا أو يسارًا في منطقة التمرير الأفقية (في أسفل لوحة اللمس)

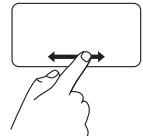

التمرير الدائري — يتيح لك التمرير صعودًا ونزولًا، أو يمينًا ويسارًا. للتمرير صعودًا ونزولًا:

حرّك اصبعك في منطقة التمرير العمودية (على أقصى يمين لوحة اللمس)، في حركة دائرية باتجاه عقارب الساعة للتمرير صعودًا أو بحركة دائرية بعكس اتجاه عقارب الساعة للتمرير نزولًا.

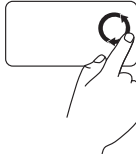

للتمرير يمينًا ويسارًا:

حرّك اصبعك في منطقة التمرير الأفقية (في أسفل لوحة اللمس)، في حركة دائرية باتجاه عقارب الساعة للتمرير يمينًا أو في حركة دائرية بعكس اتجاه عقارب الساعة للتمرير يسارًا.





1 لوحة المفاتيح — لمزيد من المعلومات عن لوحة المفاتيح، انظر *Dell Technology Guide* (دليل تقنية Dell) على محرك القرص الصلب لديك أو على الإنترنت على العنوان التالي support.dell.com/manuals.

2 أزرار لوحة اللمس (2) — توفر وظائف النقر بالزر الأيمن والأيسر كتلك الخاصة بالماوس.

3 لوحة اللمس — توفر وظيفة تحريك المؤشر الخاصة بالماوس، ووظيفة سحب العناصر المحددة أو نقلها، والنقر بالزر الأيسر عبر الضغط على السطح. تدعم ميزتي **Scroll** (تمرير) و **Zoom** (تكبير/تصغير). لمزيد من المعلومات، انظر "إشارات لوحة اللمس" في الصفحة 26.

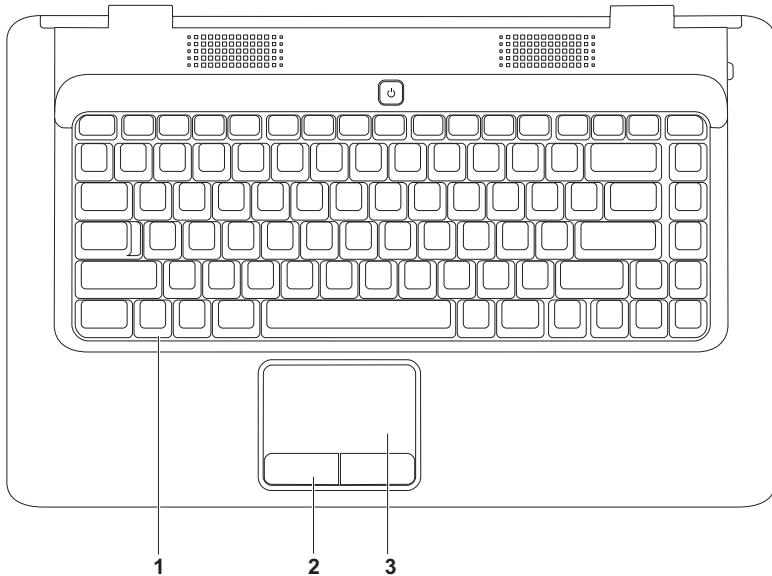
مميزات قاعدة الكمبيوتر



4  موصل سماعة الرأس/إدخال الصوت – يتصل بميكروفون أو إشارة الإدخال للاستخدام مع البرامج الصوتية.

5 **SD/MMC - MS/Pro** قارئ بطاقة الوسائط في 7 في 1 – يوفر طريقة سهلة وسريعة لعرض ومشاركة الصور الرقمية، والموسيقى، وملفات الفيديو، والمستندات المخزنة على بطاقات الوسائط الرقمية التالية:

- بطاقة الذاكرة الرقمية الآمنة (SD)
- البطاقة الرقمية الآمنة عالية السعة (SDHC)
- بطاقة الوسائط المتعددة (MMC)
- Memory Stick
- Memory Stick PRO
- بطاقة xD-Picture (النوع - M والنوع - H)
- MMC+

ملاحظة: يتم شحن جهاز الكمبيوتر الخاص بك مزودًا ببطاقة بلاستيكية فارغة مثبتة في فتحة بطاقة الوسائط. تحمي البطاقات الفارغة الفتحات غير المستخدمة من الغبار والجزيئات الأخرى. احتفظ بالبطاقة الفارغة لاستخدامها عندما لا تكون هناك بطاقة وسائط مثبتة في الفتحة. فقد لا تلائم البطاقات الفارغة الخاصة بأجهزة كمبيوتر أخرى مع الكمبيوتر الخاص بك.

1  مصباح مؤشر الطاقة/البطارية — يشير المصباح إلى الحالات التالية عندما يكون مشغلاً بواسطة محول التيار المتردد أو البطارية.

حالة ضوء المؤشر	حالة (حالات) الكمبيوتر	مستوى شحن البطارية
محول التيار المتردد	تشغيل	قيد الشحن
	إيقاف التشغيل/وضع السبات	أقل من 90%
	وضع الانتظار	قيد الشحن
	إيقاف التشغيل/وضع السبات	أكثر من 90%
البطارية	تشغيل	أكثر من 10%
	وضع الانتظار	أكثر من 10%
	تشغيل/وضع الانتظار	أقل من 10%
	إيقاف التشغيل/وضع السبات	غير متوفر





ملاحظة: تكون البطارية قيد الشحن عندما يكون الكمبيوتر مشغلاً بواسطة محول التيار المتردد.

2  ميكروفون تناظري — في حال لم يكن لديك الكاميرا المدمجة الاختيارية المزودة بميكروفونات مزدوجة، يُستخدم هذا الميكروفون الفردي للمؤتمرات والمحادثة.

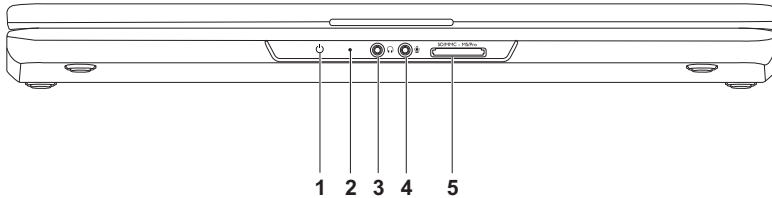
3  موصل سماعة الرأس/إخراج الصوت — يقوم بتوصيل زوج واحد من سماعات الرأس، أو يرسل الصوت إلى مكبر صوت أو نظام صوت قيد التشغيل.

مميزات الجانب الأمامي



- 1 فتحة كابل الأمان — يُرفق كابل الأمان المتوفر في السوق بجهاز الكمبيوتر.
ملاحظة: قبل قيامك بشراء كابل الأمان تأكد من أنه يناسب فتحة كابل الأمان في الكمبيوتر لديك.
- 2 موصل محول التيار المتردد — يتصل بمحول التيار المتردد لتشغيل الكمبيوتر وشحن البطارية. 
- 3 موصل USB 2.0 — يعمل على توصيل أجهزة USB، مثل الماوس، أو لوحة المفاتيح، أو الطابعة، أو محرك أقراص خارجي، أو مشغل MP3. 
- 4 موصل VGA — يتصل بجهاز عرض أو بروجيكتور. 
- 5 موصل الشبكة — يوصل الكمبيوتر بالشبكة أو بجهاز واسع النطاق إذا كنت تستخدم شبكة سلكية. 

مميزات الجهة اليسرى

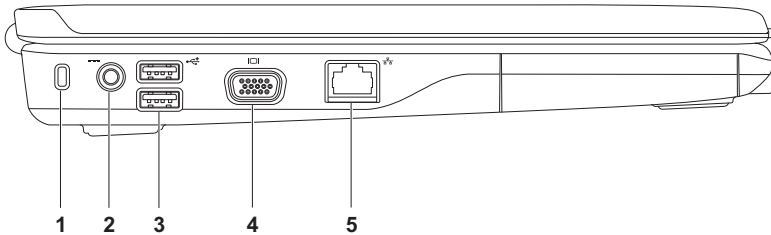

1 فتحة ExpressCard — تدعم بطاقة ExpressCard بعرض يصل إلى 34 مم، كما توفر ذاكرة إضافية واتصالات سلكية ولاسلكية، وميزات وسائط متعددة وميزات أمان.

ملاحظة: يتم شحن جهاز الكمبيوتر الخاص بك مزودًا ببطاقة بلاستيكية فارغة مثبتة في فتحة بطاقة ExpressCard. تحمي البطاقات الفارغة الفتحات غير المستخدمة من الغبار والجزئيات الأخرى. احتفظ بالبطاقة الفارغة لاستخدامها عند عدم وجود بطاقة ExpressCard مثبتة في الفتحة إذ قد لا تتلاءم البطاقات الفارغة من أجهزة كمبيوتر أخرى مع الكمبيوتر الخاص بك.

2 محرك الأقراص الضوئية — يشغل أو يسجل الأقراص المضغوطة وأقراص الفيديو الرقمية DVD. تأكد من أن الجهة التي طبع أو كُتب عليها موجهة نحو الأعلى عند إدخال الأقراص في حاوية محرك الأقراص الضوئية.

3 زر الإخراج — يُخرج حاوية محرك الأقراص الضوئية عند الضغط عليه.

4 موصل USB 2.0 — يعمل على توصيل أجهزة USB، مثل الماوس، أو لوحة المفاتيح، أو الطابعة، أو محرك أقراص خارجي، أو مشغل MP3.

استخدام كمبيوتر Inspiron المحمول

يوفر هذا القسم معلومات عن الميزات المتوفرة على كمبيوتر Inspiron™ المحمول.

مميزات الجهة اليمنى

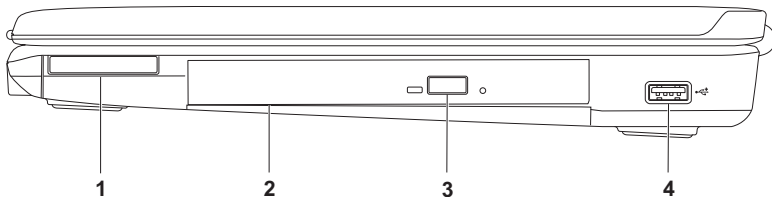

Windows® 7

1. احفظ أية ملفات مفتوحة ثم أغلقها، واخرج من أية برامج مفتوحة.

2. انقر فوق **Start** (ابدأ)  ← **Control Panel** (لوحة التحكم).

3. انقر فوق **Network and Sharing Center** (مركز الشبكة والمشاركة) ← **Set up a new connection or network** (جديدة) ← **Connect to the Internet** (الاتصال بالإنترنت).

يظهر الإطار **Connect to the Internet** (الاتصال بالإنترنت).

 **ملاحظة:** إذا لم تكن تعرف نوع الاتصال المطلوب، فانقر فوق **Help me choose** (ساعدني على الاختيار) أو اتصل بمزود خدمة الإنترنت لديك.

4. اتبع الإرشادات التي تظهر على الشاشة واستخدم معلومات الإعداد التي قام مزود الخدمة بتوفيرها لاستكمال الإعداد.

إعداد الاتصال بالإنترنت

يختلف مزود خدمة الإنترنت (ISP) والعروض التي يوفرها باختلاف البلد. اتصل بمزود خدمة الإنترنت لديك لمعرفة العروض المتوفرة في بلدك.

إذا لم تتمكن من الاتصال بالإنترنت بينما نجحت في الاتصال في السابق، فمن المحتمل أن تكون خدمة مزود خدمة الإنترنت (ISP) قد انتهت. اتصل بمزود خدمة الإنترنت للتحقق من حالة الخدمة، أو حاول الاتصال مرة أخرى لاحقًا.

قم بتحضير المعلومات الخاصة بمزود خدمة الإنترنت. وإذا لم يكن لديك مزود خدمة إنترنت، فيمكن لمعالج **Connect to the Internet** (الاتصال بالإنترنت) مساعدتك في الحصول على أحد مزودي الخدمة.

لإعداد الاتصال بالإنترنت:

Windows Vista®

 **ملاحظة:** تنطبق الإرشادات التالية على عرض Windows الافتراضي، وقد لا تنطبق إذا ضبطت جهاز الكمبيوتر الخاص بك على عرض Windows Classic (Windows الكلاسيكي).

1. احفظ أية ملفات مفتوحة ثم أغلقها، واخرج من أية برامج مفتوحة.
2. انقر فوق **Start** (ابدأ)  ← **Control Panel** (لوحة التحكم).
3. انقر فوق **Network and Internet** (الشبكة والإنترنت) ← **Network and Sharing Center** (مركز الشبكة والمشاركة) ← **Set up a connection or network** (إعداد اتصال أو شبكة) ← **Connect to the Internet** (الاتصال بالإنترنت).

يظهر الإطار **Connect to the Internet** (الاتصال بالإنترنت).

 **ملاحظة:** إذا لم تكن تعرف نوع الاتصال المطلوب، فانقر فوق **Help me choose** (ساعدني على الاختيار) أو اتصل بمزود خدمة الإنترنت لديك.

4. اتبع الإرشادات التي تظهر على الشاشة واستخدم معلومات الإعداد التي قام مزود الخدمة بتوفيرها لاستكمال الإعداد.

Microsoft Windows® 7

1. تأكد من أن الاتصال اللاسلكي ممكن على جهاز الكمبيوتر الخاص بك (انظر "تمكين أو تعطيل الاتصال اللاسلكي" في الصفحة 10).
2. قم بحفظ وإغلاق أية ملفات مفتوحة، والخروج من أية برامج مفتوحة.
3. انقر فوق **Start** (ابدأ)  ← **Control Panel** (لوحة التحكم) ← **Network and Internet** (الشبكة والإنترنت) ← **Network and Sharing Center** (مركز الشبكة والمشاركة) ← **Connect to a network** (الاتصال بشبكة).
4. اتبع الإرشادات التي تظهر على الشاشة لإتمام عملية الإعداد.

إعداد اتصال لاسلكي

قبل أن تتمكن من استخدام اتصال الإنترنت اللاسلكي، عليك الاتصال بجهاز التوجيه اللاسلكي لديك.
لإعداد الاتصال بجهاز توجيه لاسلكي:

Windows Vista®

1. تأكد من أن الاتصال اللاسلكي ممكن على جهاز الكمبيوتر الخاص بك (انظر "تمكين أو تعطيل الاتصال اللاسلكي" في الصفحة 10).
2. احفظ أية ملفات مفتوحة ثم أغلقها، واخرج من أية برامج مفتوحة.
3. انقر فوق **Start** (ابدأ)  ← **Connect To** (الاتصال بـ).
4. اتبع الإرشادات التي تظهر على الشاشة لإتمام عملية الإعداد.

الاتصال بالإنترنت (اختياري)

للاتصال بالإنترنت، تحتاج إلى مودم خارجي أو اتصال شبكة ومزود خدمة إنترنت (ISP).

إذا لم يتضمّن الطلب الأساسي الذي قمت به مودم USB خارجيًا أو محول WLAN، يمكنك شراء واحدًا من موقع Dell على www.dell.com.

إعداد اتصال سلكي

• إذا كنت تستخدم اتصالاً هاتفيًا، فقم بتوصيل خط هاتفي بمودم USB الخارجي (اختياري) وبموصل الهاتف على الحائط قبل إعداد اتصالك بالإنترنت.

• إذا كنت تستخدم اتصال DSL أو كابل أو اتصال مودم القمر الصناعي، فاتصل بمزود خدمة الإنترنت أو مقدم خدمة الهاتف المحمول للحصول على إرشادات الإعداد.

لإتمام عملية إعداد الاتصال السلكي بالإنترنت، اتبع الإرشادات في القسم "إعداد الاتصال بالإنترنت" في الصفحة 14.

لتمكن الاتصال اللاسلكي:

1. تأكد من أن الكمبيوتر في وضع التشغيل.
2. اضغط على المفتاح اللاسلكي «A» على لوحة المفاتيح.

يظهر تأكيد التحديد الذي قمت به على الشاشة.

تمكين الاتصال اللاسلكي



تعطيل الاتصال اللاسلكي

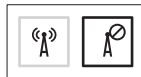

لتعطيل الاتصال اللاسلكي:

اضغط على مفتاح الاتصال اللاسلكي «A» على لوحة المفاتيح مجددًا لإيقاف تشغيل كل الاتصالات اللاسلكية.

ملاحظة: يتيح لك المفتاح اللاسلكي إيقاف التشغيل السريع لكافة الاتصالات اللاسلكية لديك (WiFi و Bluetooth®) على الكمبيوتر الخاص بك، كما عند مطابقتك بإيقاف تشغيل كافة الاتصالات اللاسلكية أثناء رحلات الطيران مثلًا.

تمكين أو تعطيل الاتصال اللاسلكي (اختياري)

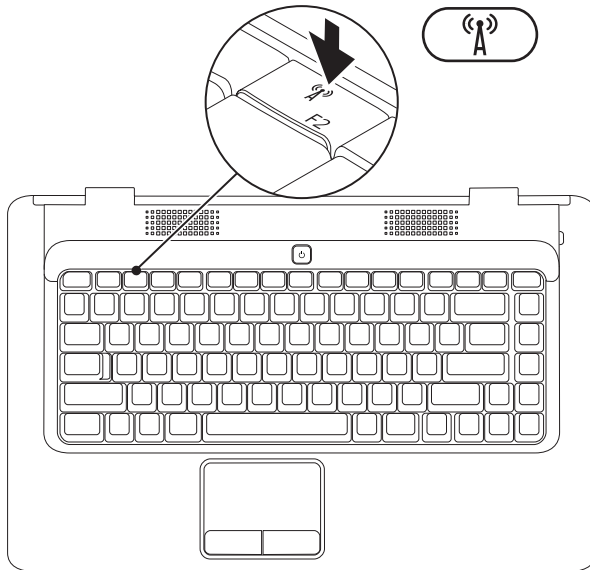

إعداد Microsoft Windows

يكون جهاز Dell مهياً مسبقاً بنظام التشغيل® Windows® Microsoft. لإعداد Windows للمرة الأولى، اتبع الإرشادات التي تظهر على الشاشة. هذه الخطوات إلزامية وقد تستغرق بعض الوقت حتى تكتمل. ستنتقل شاشات إعداد Windows عبر العديد من الإجراءات، بما في ذلك القبول باتفاقيات الترخيص، وإعداد التفضيلات، وإعداد الاتصال بالإنترنت.

تنبيه: لا تجوز مقاطعة عملية إعداد نظام التشغيل. فقد يؤدي ذلك إلى جعل الكمبيوتر لديك غير قابل للاستخدام، فتضطر إلى إعادة تثبيت نظام التشغيل. 

ملاحظة: حرصاً على الأداء الأمثل للكمبيوتر، من المستحسن تنزيل وتثبيت أحدث نظام إدخال وإخراج أساسي (BIOS) وأحدث برامج تشغيل للكمبيوتر لديك من موقع support.dell.com. 

اضغط على زر الطاقة

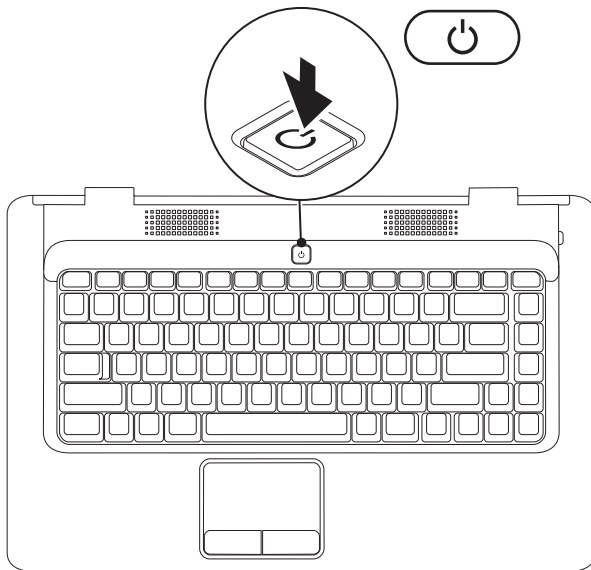

توصيل كابل الشبكة (اختياري)

لاستخدام اتصال شبكة سلكية، قم بوصل كابل الشبكة.

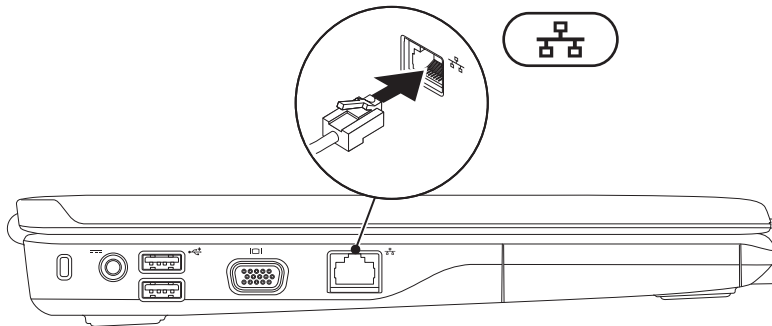

توصيل محول التيار المتردد

أوصل محول التيار المتردد بالكمبيوتر، ثم قم بتوصيله بمأخذ التيار الكهربائي أو الجهاز الواقي من شدة التيار.

⚠ تحذير: يصلح محول التيار المتردد للعمل مع مأخذ التيار الكهربائي في مختلف أنحاء العالم. إلا أن موصلات الطاقة ومشاركات الطاقة تختلف بين بلد وآخر. إن استخدام كابل غير متوافق أو توصيل الكابل بشكل غير سليم في مشترك الطاقة أو مأخذ التيار الكهربائي قد يؤدي إلى نشوب حريق أو تلف دائم في الكمبيوتر.

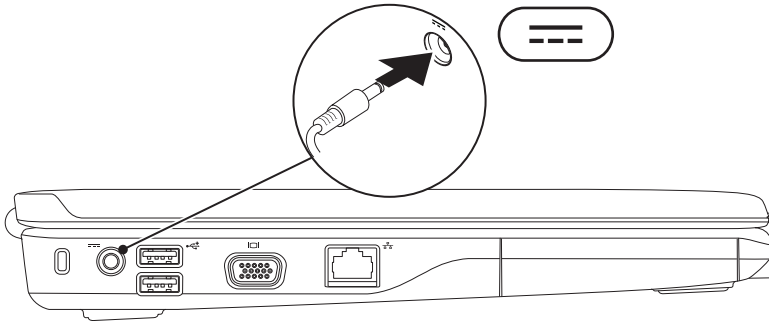

إعداد كمبيوتر Inspiron المحمول

يقدم هذا القسم معلومات حول كيفية إعداد كمبيوتر Inspiron™ المحمول.

قبل إعداد الكمبيوتر

عند تعيين موضع جهاز الكمبيوتر، تأكد من إتاحة الوصول السهل إلى مصدر الطاقة وتوفير تهوية كافية وسطح مستوٍ لوضع الكمبيوتر عليه.

يمكن أن تؤدي إعاقة تدفق الهواء حول جهاز كمبيوتر Inspiron المحمول إلى جعله عرضة للسخونة الزائدة. لمنع السخونة الزائدة تأكد من ترك مسافة 10.2 سم (4 بوصات) على الأقل في الجانب الخلفي من الكمبيوتر ومسافة 5.1 سم (2 بوصة) على الأقل في كافة الجهات الأخرى. يمنع منعًا باتًا وضع جهاز الكمبيوتر في مكان مغلق، كخزانة أو درج عندما يكون قيد التشغيل.

 تحذير: تجنب سد فتحات التهوية أو دفع أجسام داخلها أو ترك الغبار يتراكم فيها. تجنب تخزين كمبيوتر Dell™ أثناء تشغيله في بيئة يكون تدفق الهواء بها منخفضاً، مثل الحَقَاب المغلقة. قد تؤدي إعاقة تدفق الهواء إلى إتلاف الكمبيوتر أو نشوب حريق. يقوم الكمبيوتر بتشغيل المروحة عندما يصبح ساخناً. الصوت المنبعث من المروحة أمر طبيعي ولا يشير إلى وجود مشكلة في المروحة أو الكمبيوتر.

 تحذير: لا يجوز إزالة غطاء الكمبيوتر إلا من قبل موظفي الصيانة المدربين فقط. انظر **Service Manual** (دليل الخدمة) على العنوان support.dell.com/manuals للحصول على تعليمات الصيانة.

 تنبيه: إن وضع الأشياء الحادة أو الثقيلة على الكمبيوتر أو تكديسها عليه قد يلحق ضرراً دائماً به.

70	العثور على المزيد من المعلومات والموارد	53	استعادة نظام التشغيل
72	المواصفات الأساسية	54	استعادة النظام
77	ملحق	55	برنامج Dell DataSafe Local Backup
77	إشعار منتج Macrovision	57	استعادة النسخ الأصلية للبيانات من Dell
	معلومات عن NOM، أو Official Mexican Standard	59	إعادة تثبيت نظام التشغيل
78	(فقط لمنطقة مكسيكو)	62	الوصول إلى التعليمات
79	فهرس	63	الدعم الفني وخدمة العملاء
		63	DellConnect
		64	الخدمات عبر الإنترنت
			خدمة Order-Status Service
		65	للتعرف ألياً على حالة طلب المنتج
		65	معلومات المنتج
			إرجاع المكونات بغرض الإصلاح
		66	بموجب الضمان أو بغرض رد الثمن
		67	قبل أن تتصل
		69	الاتصال بشركة Dell

المحتويات

32	مميزات الشاشة	5	إعداد كمبيوتر Inspiron المحمول
34	إزالة البطارية واستبدالها	5	قبل إعداد الكمبيوتر
36	مميزات البرامج	6	قم بتوصيل محول التيار المتردد
39	شريط الرموز Dell Dock	7	قم بتوصيل كابل الشبكة (اختياري)
40	حل المشكلات	8	اضغط على زر الطاقة
40	أكواد صوت التنبيه	9	إعداد Microsoft Windows
41	مشكلات الشبكة	10	تمكين أو تعطيل الاتصال اللاسلكي (اختياري)
43	مشكلات الذاكرة	12	الاتصال بالانترنت (اختياري)
44	مشكلات عدم الاستجابة والبرامج	16	استخدام كمبيوتر Inspiron المحمول
47	استخدام أدوات الدعم	16	مميزات الجهة اليمنى
	Dell Support Center	18	مميزات الجهة اليسرى
47	(مركز الدعم التابع لشركة Dell)	20	مميزات الجانب الأمامي
48	رسائل النظام	24	مميزات قاعدة الكمبيوتر
49	أداة استكشاف أخطاء الأجهزة وإصلاحها	26	إشارات لوحة اللمس
49	برنامج Dell Diagnostics	28	عناصر التحكم بالوسائط
		30	استخدام محرك الأقراص الضوئية

الملاحظات والتنبيهات والتحذيرات

 ملاحظة: تشير كلمة "ملاحظة" إلى المعلومات الهامة التي تساعدك على الاستفادة إلى أقصى الحدود من الكمبيوتر لديك.

 تنبيه: يشير التنبيه إلى احتمال تلف الأجهزة أو فقدان البيانات، ويُعلمك بكيفية تجنب المشكلة.

 تحذير: تشير كلمة "تحذير" إلى احتمال حدوث ضرر بالممتلكات أو إصابة شخصية أو وفاة.

في حالة شرائك لأحد أجهزة كمبيوتر Dell™ من الفئة nSeries فإن أي مرجع مذكور في هذا المستند يشير إلى نظام التشغيل Microsoft® Windows® لا يمكن تطبيقه.

المعلومات الواردة في هذه الوثيقة عرضة للتغيير بدون إشعار.

© 2009 Dell Inc. كافة الحقوق محفوظة.

يُمنع منعاً باتاً إجراء أي نسخ لهذه المواد بأي شكل من الأشكال بدون إذن كتابي من شركة Dell Inc.

العلامات التجارية المستخدمة في هذا النص: Dell وشعار Dell وInspiron وYOURS IS HERE وDell On Call وDellConnect هي علامات تجارية لشركة Dell Inc. وAMD وAMD Athlon وAMD Turion وAMD Sempron وATI Radeon هي علامات تجارية لشركة Advanced Micro Devices, Inc. وMicrosoft وWindows Vista وWindows Vista start (ابداً) بنظام Windows Vista هي علامات تجارية أو علامات تجارية مسجلة تخص شركة Microsoft Corporation في الولايات المتحدة و/أو البلدان الأخرى؛ وBluetooth هي علامة تجارية مسجلة تملكها شركة Bluetooth SIG, Inc. وتستخدمها Dell بموجب ترخيص.

قد يتم استخدام علامات تجارية وأسماء تجارية أخرى في هذا المستند للإشارة إلى إما الكيانات المالكة لهذه العلامات والأسماء أو إلى منتجاتها. تنفي شركة Dell Inc. أي سعي من جانبها لامتلاك علامات تجارية أو أسماء تجارية بخلاف تلك الخاصة بها.

مراجعة A00

رقم القطعة 9CR5W

أغسطس 2009

INSPIRON™

دليل الإعداد

النوع التنظيمي P02F001

الطراز التنظيمي P02F



INSPIRON™

دليل الإعداد

